

# THOMSON

FR

WS602DUO

## Enceintes bibliothèque



## MODE D'EMPLOI

AVANT D'UTILISER CET APPAREIL, VEUILLEZ LIRE  
ATTENTIVEMENT CE MODE D'EMPLOI ET LE CONSERVER AFIN DE  
POUVOIR LE CONSULTER ULTÉRIEUREMENT.

Démarrage	2	Spécifications techniques	7
Avertissements et consignes de sécurité	2	Protection de l'environnement	8
Contenu de la boîte	4	Informations complémentaires	8
Description des pièces	4	Déclaration de conformité	8
Télécommande	5		
Description des fonctions de l'appareil	5		

## **Démarrage**

- Sortez l'appareil de la boîte.
- Retirez tous les matériaux d'emballage du produit.
- Placez les matériaux d'emballage dans la boîte ou jetez-les en toute sécurité en respectant les consignes de tri sélectif figurant sur l'emballage de l'appareil.

## **Avertissements et consignes de sécurité**

Vous devez avoir lu et compris toutes les instructions avant d'utiliser cet appareil. En cas de dommages dus au non-respect des instructions, la garantie ne s'appliquera pas.



1. Ne retirez jamais le boîtier de cet appareil.
2. Ne placez jamais cet appareil sur un autre équipement électrique.
3. Protégez le cordon d'alimentation de façon à éviter de marcher dessus ou de le coincer, particulièrement au niveau des fiches, des prises de courant et du point de sortie de l'appareil. Vérifiez que la tension d'alimentation correspond à la tension indiquée sur la plaque à l'arrière de l'appareil. Lorsque vous débranchez la prise secteur, retirez toujours la fiche de la prise. Ne tirez jamais sur le cordon. Avant de brancher la prise secteur, assurez-vous d'avoir effectué tous les autres branchements.
4. Utilisez uniquement des équipements/accessoires recommandés par le fabricant.
5. Confiez toutes les réparations de l'appareil à des réparateurs qualifiés. Une réparation est nécessaire quand l'appareil a été endommagé d'une quelconque manière, notamment :
  - si le cordon d'alimentation est endommagé ;
  - en cas de déversement de liquide ou d'insertion d'objets dans l'appareil ;
  - en cas d'exposition de l'appareil à la pluie ou à l'humidité ;
  - si l'appareil ne fonctionne pas normalement ;
  - ou si l'appareil est tombé ou a subi un choc.
6. La plaque signalétique se trouve sur la partie inférieure de l'appareil.
7. Ne bloquez jamais les orifices de ventilation.
8. Assurez-vous de disposer d'un espace suffisant pour assurer la ventilation. Placez le produit sur une surface stable.
9. Cet appareil doit être utilisé dans un environnement tempéré, à l'abri de la lumière directe du soleil, des flammes nues ou de la chaleur, des appareils de chauffage, des cuisinières ou de tout autre appareil (y compris des amplificateurs) qui génère de la chaleur. Ne l'installez pas à proximité de sources de chaleur.





10. Les batteries (bloc-batterie ou piles installées) ne doivent pas être exposées à une chaleur excessive, comme les rayons du soleil, un incendie, etc.
11. Débranchez toujours l'appareil avant de le nettoyer. Ne lubrifiez aucune partie de cet appareil. Nettoyez-le avec un chiffon doux. N'utilisez pas de produits abrasifs ni de nettoyeurs agressifs.
12. Assurez-vous de toujours pouvoir accéder facilement au cordon d'alimentation, à la fiche ou à l'adaptateur, afin de pouvoir débrancher cet appareil de la prise secteur si nécessaire.
13. N'utilisez pas cet appareil à proximité d'un point d'eau. Il ne doit pas entrer en contact avec des gouttes ni des éclaboussures. N'utilisez pas cet appareil dans un environnement humide ou mouillé.
14. Débranchez cet appareil en cas d'orage ou si vous n'allez pas l'utiliser pendant une longue période.
15. Cet appareil peut être utilisé par des enfants âgés de 8 ans et plus, ainsi que par des personnes présentant des capacités physiques, sensorielles ou mentales réduites ou un manque d'expérience et de connaissances, à condition qu'ils soient surveillés ou aient reçu des instructions concernant l'utilisation de l'appareil en toute sécurité et comprennent les risques encourus. Les enfants ne doivent pas jouer avec l'appareil, ni avec le cordon (risque d'étranglement). Le nettoyage et l'entretien ne doivent pas être effectués par des enfants sans surveillance.
16. Cet appareil doit être alimenté uniquement en très basse tension de sécurité correspondant au marquage figurant sur l'appareil.
17. La batterie doit être retirée de l'appareil avant de le mettre au rebut. L'appareil doit être débranché de l'alimentation lorsque vous retirez la batterie.
18. Lors de l'utilisation du produit, il doit être placé à au moins 20 cm de distance du corps humain.
19. Cet appareil est réservé à un usage domestique ; ne l'utilisez pas à l'extérieur.



Le symbole de l'éclair dans un triangle équilatéral avertit les utilisateurs de la présence, à l'intérieur de l'appareil, de tensions électriques dangereuses non isolées suffisamment puissantes pour présenter un risque d'électrocution.



Le point d'exclamation dans un triangle indique la présence de consignes importantes relatives au fonctionnement et à l'entretien (réparation) dans la documentation accompagnant l'appareil.

Matériau de classe II	
Courant continu	
Courant alternatif	
Pour une utilisation à l'intérieur uniquement	

## Contenu de la boîte

- Unité principale
- Télécommande
- Manuel d'utilisation
- Câble 3,5mm vers 3.5mm
- Câble 2 x RCA vers 2 x RCA
- Câble d'alimentation AC
- Câble de raccordement des enceintes

## Description des pièces

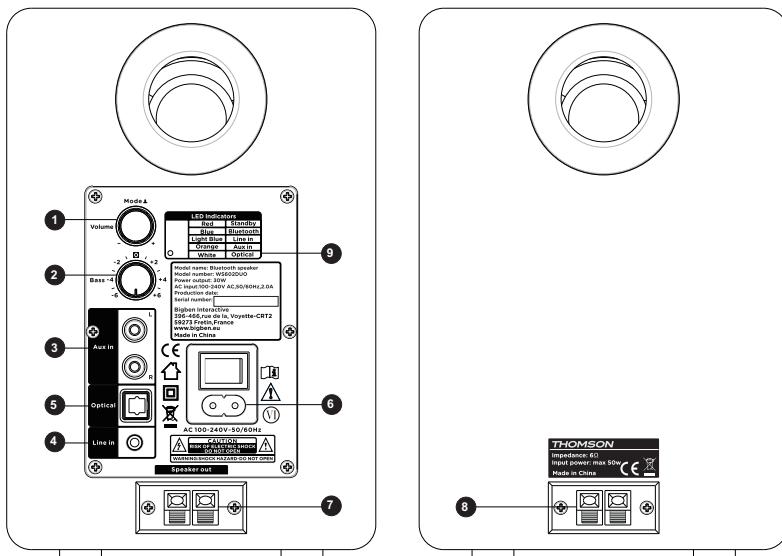

- 1 – Réglage du volume / Sélection de l'entrée/marche/arrêt  
Mode : Appuyer pour naviguer entre les sources audio :  
Entrée 3.5 > Entrée RCA > Bluetooth > Optique
- 2 – Basses ajustables
- 3 – Port d'entrée Entrée RCA
- 4 – Port d'entrée Entrée 3.5MM
- 5 – Port d'entrée optique
- 6 – Entrée alimentation secteur
- 7 – Port de sortie haut-parleur
- 8 – Port d'entrée haut-parleur
- 9 – Indicateur LED :  
Bleu clair : Entrée 3.5mm  
Orange : Entrée RCA  
Bleu : Bluetooth  
Rouge : En veille  
Blanc : Optique

## Télécommande



	Marche/Arrêt		Mettre en sourdine / Remettre le volume
	Augmenter le volume		Baisser le volume
	Piste précédente		Piste suivante
	Lecture/Pause		Diminuer les aigus
	Sélection de l'entrée		Augmenter les aigus
		Mode Bluetooth / Entrée / Optique	
		Mode Film / Musique / Voix / Flat	

## Description des fonctions de l'appareil

**Dans un environnement avec des décharges électrostatiques, l'appareil risque de s'éteindre. L'utilisateur doit alors réinitialiser l'appareil en l'allumant et en choisissant le mode approprié.**

## **Raccordements**

1. Raccordez les enceintes à l'aide du câble de raccordement fourni.
  2. Raccordez à la source d'alimentation : le témoin d'alimentation s'allume.
- Lorsque vous raccordez le câble audio, pensez à bien respecter la polarité indiquée.

**\*Assurez-vous que le câble noir est branché sur la même couleur sur chaque enceinte (par exemple : alimentation noire dans alimentation noire) et que le câble noir et blanc est branché sur la même couleur sur chaque enceinte (ex : alimentation rouge dans alimentation rouge).** Si le raccordement est inversé, la qualité du son sera moindre.

### Entrée audio

1. Appuyez sur le bouton "Mode" pour sélectionner une entrée audio. Le témoin devient bleu pour la Entrée 3.5mm et orange pour la Entrée RCA.
2. Utilisez le câble approprié pour raccorder une source audio aux enceintes.
3. Lisez la musique à partir de votre appareil connecté et réglez le volume sur votre appareil ou en tournant le bouton "Mode".

### Entrée optique

1. Appuyez sur le bouton mode/volume pour sélectionner l'entrée optique. Le témoin devient blanc.
2. Utilisez le câble optique approprié pour raccorder une source audio aux enceintes.
3. Lisez la musique à partir de votre appareil connecté et réglez le volume sur votre appareil ou en tournant le bouton mode.

### Fonctionnement en Bluetooth

1. Allumez les enceintes et passez en mode Bluetooth en appuyant sur le bouton du volume principal au dos de l'enceinte active. Le témoin devient bleu.
2. Utilisez la fonction "Paramètres" de votre appareil source (téléphone portable, tablette etc.) et recherchez les appareils Bluetooth à proximité : vous trouverez « WS602DUO » dans la liste.
3. Jumelez votre appareil avec « WS602DUO ».
4. Lancez les pistes audio sur votre appareil connecté et réglez le volume comme vous le souhaitez.
5. revenez dans les "Paramètres" de votre appareil connecté pour déconnecter le Bluetooth.

**Remarque** : La distance de connexion maximale est d'environ 10 mètres. Placez votre enceinte Bluetooth aussi près que possible de l'appareil connecté pour éviter que la connexion ne soit perturbée.

### Résolution des problèmes

Problème	Solution
Aucun son	Vérifiez que le témoin d'alimentation est bien ALLUMÉ.
	Essayez d'augmenter le volume soit avec le réglage central soit avec la télécommande
	Assurez-vous que les câbles audio sont bien connectés et que l'entrée est bien réglée sur les enceintes.
	Vérifiez s'il y a un signal de sortie depuis la source audio.

Impossible de se connecter via Bluetooth	Assurez-vous que l'enceinte est réglée sur l'entrée Bluetooth ; dans un autre mode d'entrée audio, le Bluetooth ne peut pas être jumelé ou connecté.
	Déconnectez tout appareil Bluetooth en maintenant appuyé le bouton du volume en mode Bluetooth, puis réessayez.
L'enceinte bibliothèque WS602DUO ne s'allume pas	La distance efficace de transmission Bluetooth est de 10 mètres, pensez à bien l'utiliser sans dépasser cette distance.
	Essayez un autre appareil Bluetooth à connecter.
	Vérifiez si l'appareil est bien branché sur le secteur, et si l'interrupteur de la prise secteur est bien allumé.

### Spécifications techniques

Type	Spécifications	Type	Spécifications
Système d'enceintes complet	4" (10W)*2	Tweeter	1.25" (5W)*2
Puissance de crête	30 W	Fréquence sans fil	2 402 - 2 480 MHz
Puissance RMS	30 W	Version du Bluetooth	5.0
Consommation d'énergie	0,09W	EIRP	-2,9dBm
Puissance d'alimentation	AC100-240V,50/60Hz	Distorsion	< 1%
Impédance de l'enceinte	6Ω/woofer,4Ω/tweeter	Fréquence de l'enceinte	60 Hz - 20K Hz
Rapport S/B	≥80dB	Entrée	Bluetooth, ENTREE1 (RCA), ENTREE2 (3.5mm), Optique
Nom d'appariement du Bluetooth	WS602DUO	Distance de transmission	10 m
Dimensions	150 x 170 x 235 mm		

## **Protection de l'environnement**



Votre produit a été conçu et fabriqué avec des matériaux et composants de grande qualité, qui peuvent être recyclés et réutilisés.

Il convient d'attirer l'attention sur les aspects environnementaux de l'élimination des batteries.



Lorsque ce symbole d'une poubelle barrée sur roues se trouve sur un produit, cela signifie que le produit est couvert par la Directive Européenne 2002/96/CE. Veuillez vous informer du système local de collecte séparée pour les produits électriques et électroniques. Veuillez agir selon les règles locales et ne jetez pas vos anciens produits avec les ordures ménagères.

En assurant l'élimination de ce produit, vous aidez également à prévenir les conséquences potentiellement négatives pour l'environnement et la santé humaine.

## **Informations complémentaires**

- S'il y a un appel entrant alors que le système WS602DUO est connecté à votre téléphone portable pour une lecture musicale, la musique est immédiatement mise en pause lorsque vous répondez à l'appel et la lecture reprendra une fois l'appel terminé (selon le type de téléphone portable, la lecture pourra parfois rester en pause après la fin de l'appel).
- Le mot Bluetooth®, la marque et le logo sont des marques déposées appartenant à Bluetooth SIG, Inc. et toute utilisation de ces marques par Bigben Interactive est sous licence. Les autres marques et noms commerciaux appartiennent à leurs propriétaires respectifs.
- THOMSON est une marque de Talisman Brands, Inc. utilisée sous licence par Bigben Interactive.
- Ce produit a été fabriqué et vendu sous la responsabilité de Bigben Interactive.
- THOMSON, et le logo THOMSON sont des marques utilisées sous licence par Bigben Interactive – pour plus d'informations : [www.thomson-brand.com](http://www.thomson-brand.com).
- Tous autres produits, services, dénominations sociales, marques, nom commerciaux, noms de produits et logos référencés ici sont la propriété de leurs titulaires respectifs.

## **Déclaration de conformité**

- Par la présente Bigben Interactive déclare que l'équipement radioélectrique du type WS602DUO est conforme à la directive 2014/53/UE. Le texte complet de la déclaration UE de conformité est disponible à l'adresse internet suivante: [www.bigben.fr/support](http://www.bigben.fr/support)

## **Garantie**

Ce produit est garanti par Bigben pendant une durée de 2 ans à partir de la date d'achat sauf dans les pays de l'Espace Economique Européen offrant une durée de garantie plus longue. Nous vous recommandons de conserver votre ticket de caisse pour toute réclamation. La garantie couvre les pannes dues à un matériel défectueux, un élément manquant ou à un vice de fabrication. Dans ce cas, contactez notre support technique. Pour tout problème avec un produit défectueux, rapprochez vous de votre point d'achat muni de votre ticket de caisse. La garantie ne couvre pas des problèmes d'utilisation non conforme.

## Support technique

Pour tout problème technique, vous pouvez contacter notre service d'assistance.  
Du lundi au vendredi (sauf jours fériés) – 9h à 18h : support@bigben.fr /  
www.bigben.fr/support/ (Chatbot)

Fabriqué en Chine  
Fabriqué par BIGBEN INTERACTIVE SA  
396-466, Rue de la Voyette CRT2  
59273 FRETIN- France  
www.bigben.eu



### **Fabricant : Bigben Interactive FRANCE**

396-466, rue de la Voyette – CRT2  
59273 Fretin, France

### **Vertrieben von Bigben Interactive DEUTSCHLAND GmbH**

Walter Gropius Str. 28, 50126 Bergheim, Deutschland

### **Distribué par Bigben Interactive Belgium s.a./n.v.**

Boulevard d'Angleterre 2 / Bte 4

1420 Braine l'Alleud, Belgium

### **Gedistribueerd door Bigben Interactive NEDERLAND b.v.**

's-Gravelandseweg 80, 1217 EW Hilversum, Nederland

### **Distribuido por Lineas Omenex Metronic S.L.**

Pol. Ind. Can Salvatella – Avda. Arraona 54-56

08210 Barberà del Vallès (BCN) - España

### **Distribuito da Metronic Italia s.r.l**

via Marconi 31, 20071 Vermezzo con Zelo (MI), Italia

### **HOTLINE**

**FRANCE**, du lundi au vendredi (sauf jours fériés)

9h-12h / 14h-17h : 02 47 34 63 38

9h-18h : www.bigben.fr/support (Chatbot)

ou support@bigben.fr

**DEUTSCHLAND**, Montag bis Freitag von

09:00 bis 18:00 Uhr (außer an Feiertagen)

Tel.: 02271-9047997

Mail: support@bigben-interactive.de

**BELGIQUE**, customerservice@bigben-interactive.be

**NEDERLAND**, customerservice@bigben-interactive.nl

**ESPAÑA / PORTUGAL**, soporte@metronic.com

Tel.: +34 93 713 26 25

**ITALIA**, tecnico@metronic.com - Tel.: 02 94 94 36 91

**OTHERS**, from monday to friday (except on public holidays)

9.00 am - 6.00 pm: www.bigben.fr/support (Chatbot)

or support@bigben.fr

**FABRIQUÉ EN CHINE / MADE IN CHINA**

www.bigben.eu

# THOMSON

EN

WS602DUO

## Bookshelf speakers



## INSTRUCTIONS

PLEASE READ THIS USER MANUAL CAREFULLY BEFORE OPERATING THIS UNIT AND RETAIN FOR FUTURE REFERENCE.

Getting started	11	Description of the unit's functions	14
Safety warning and notice	11	Technical specifications	16
Contents of the box	13	Protection of the environment	17
Description of parts	13	Additional information	17
Remote control	14	Declaration of conformity	17

## **Getting started**

- Take the appliance out of the box.
- Remove all the packaging from the product.
- Place the packaging inside the box or dispose of it safely in compliance with the waste sorting instructions shown on the product packaging.

## **Safety warning and notice**

You must read and understand all the instructions before using this appliance. The warranty will not apply if damage is caused by failure to follow the instructions.



1. Never remove the appliance casing.
2. Never place this appliance on top of other electrical equipment.
3. Protect the power cord from being stepped on or pinched, particularly at the plugs, sockets, and the point where it exits the appliance. Make sure that the power voltage corresponds to the voltage shown on the rating plate at the rear of the appliance. Always pull the plug from the socket when disconnecting from the mains. Never pull on the cord. Ensure you have completed all the other connections before connecting the plug.
4. Only use attachments/accessories that are recommended by the manufacturer.
5. Entrust all appliance repairs to qualified repairers. Repair is needed when the appliance has been damaged in any fashion, and in particular:
  - if the power cord is damaged;
  - in the event of a liquid spill or objects being inserted into the appliance;
  - if the appliance is exposed to rain or dampness;
  - if the appliance does not operate normally;
  - or if the appliance has been dropped or impacted.
6. The series panel is located on the bottom of the appliance.
7. Never block the air vents.
8. Make sure you have enough space for ventilation. Place the product on a stable surface.
9. This device must be used in a moderate climate, away from direct sunlight, naked flames or heat, heating devices, cookers or any other devices (including amplifiers) that generate heat. Do not install near a heat source.
10. The batteries (battery pack or inserted batteries) must not be exposed to excessive heat, such as sunshine, fire, etc.

11. Always unplug the device before cleaning it. Never lubricate any part of this appliance. Clean it with a soft cloth. Do not use abrasive products or harsh cleaners.
12. Ensure that you always have easy access to the power cord, plug or adaptor to disconnect this appliance from the mains if necessary.
13. Do not use this appliance near water. It must not be dripped on or splashed. Do not use this appliance in a damp or wet environment.
14. Disconnect this appliance in the event of a storm or if you are not going to use it for a long period of time.
15. This appliance can be used by children aged 8 and over, and by persons with a physical or sensory disability, learning difficulties or a lack of experience and knowledge, provided they are supervised or have received instructions on the safe use of the appliance, and they understand the risks involved. Children must not play with the appliance or power cord (risk of strangulation). Children must not clean or maintain the appliance without supervision.
16. This device must only be supplied with very low safety voltage corresponding to the marking on the device.
17. The battery should be removed from the device before disposal. The device must be disconnected from the power supply when removing the battery.
18. The product must be at a minimal distance of 20 cm from the human body when working.
19. This appliance is for household use only; do not use outdoors.



The lightning bolt symbol within an equilateral triangle alerts users to the presence of dangerous uninsulated electrical voltages inside the device that are strong enough to present a risk of electric shock.



The exclamation mark inside a triangle indicates the presence of important operating and maintenance (repair) instructions in the literature accompanying the appliance.

Class II material	
Direct current	
Alternating current	
For indoor use only	

## Contents of the box

- Main unit
- Remote control
- User manual
- 3.5mm to 3.5mm cable
- 2 x RCA to 2 x RCA cable
- AC power cable
- Speaker connection cable

## Description of parts

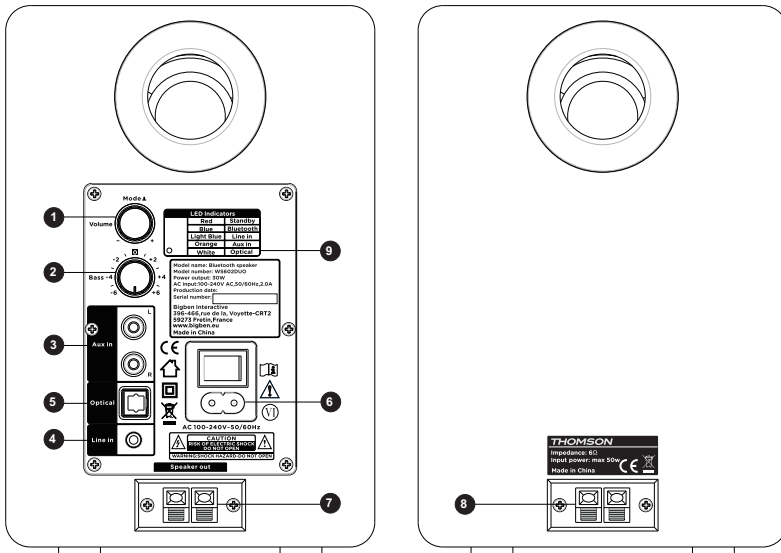

- 1 – Volume control / Input/on/off selection  
Mode: Press to navigate between audio sources:  
Input 3.5MM > Input RCA > Bluetooth > Optical
- 2 – Adjustable bass
- 3 – Input RCA port
- 4 – Input 3.5MM port
- 5 – Optical input port
- 6 – Mains power input
- 7 – Speaker output port
- 8 – Speaker input port
- 9 – LED indicator:  
Light blue: Input 3.5mm  
Orange: Input RCA  
Blue: Bluetooth  
Red: Standby  
White: Optical

**Remote control**



	On/off		Mute / Unmute
	Increase volume		Decrease volume
	Previous track		Next track
	Play/Pause		Decrease treble
	Input selection		Increase treble
	Bluetooth / Input / Optical mode		
	Film / Music / Voice /Flat mode		

**Description of the unit's functions**

**In an environment with electrostatic discharges, the unit may turn off. The user must then reset the unit by turning it on and choosing the appropriate mode.**

**Connections**

1. Connect the speakers using the connecting cable provided.
  2. Connect to power source: the standby indicator lights up.
- When you connect the audio cable, remember to connect the terminals according to the correct polarity as indicated. **\*Make sure the black cable is plugged into the same colour on each speaker (e.g. black power supply to black power supply) and that the black and white cable is connected to the same colour on each speaker (e.g. red power supply to red power supply).** If the connection is reversed, the sound quality will be lower.

## Audio input

1. Press the "Mode" button to select the audio input.  
The indicator turns blue for Input 3.5mm and orange for Input RCA.
2. Use the appropriate cable to connect an audio source to the speakers.
3. Play music from your connected device and adjust the volume on your device or by turning the "Mode" button.

## Optical input

1. Press the mode/volume button to select the optical input. The indicator turns light white.
2. Use the appropriate optical cable to connect an audio source to the speakers.
3. Play music from your connected device and adjust the volume on your device or by turning the "Mode" button.

## Bluetooth operation

1. Turn on the speakers and switch to Bluetooth mode by pressing the main volume button on the back of the active speaker. The indicator turns blue.
2. Use the "Settings" function of your source device (mobile phone, tablet, etc.) and search for nearby Bluetooth devices: you will find "WS602DUO" in the list.
3. Pair your device with "WS602DUO".
4. Play the audio tracks on your connected device and adjust the volume according to your preference.
5. return to the "Settings" of your connected device to disconnect Bluetooth.

**Comment:** The maximum range is approximately 10 metres. Place your Bluetooth speaker as close as possible to the connected device to avoid interference with the connection.

## Troubleshooting

Problem	Solution
No sound	Check that the power indicator is ON.
	Try increasing the volume with the central control knob or the remote control
	Make sure the audio cables are securely connected and the input is properly set to the speakers.
	Check if there is an output signal from the audio source.
Unable to connect via Bluetooth	Make sure that the speaker is set to the Bluetooth input; in another audio input mode, Bluetooth cannot be paired or connected.
	Disconnect any Bluetooth device by pressing and holding the volume button in Bluetooth mode, then try again.

The WS602DUO bookshelf speaker does not turn on	Given the effective Bluetooth transmission range of 10 metres, remember to make good use of it without exceeding this range.
	Try another Bluetooth device to be connected.
	Check that the unit is properly connected to the mains and that the switch of the mains socket is in the on position.

### **Technical specifications**

<b>Type</b>	<b>Specifications</b>	<b>Type</b>	<b>Specifications</b>
Complete speaker system	4" (10W)*2	Tweeter	1.25" (5W)*2
Peak power	30 W	Wireless frequency	2,402 - 2,480 MHz
RMS power	30 W	Bluetooth version	5.0
Power consumption	0.09W	EIRP	-2,9 dBm
Power supply	AC100-240V,50/60Hz	Distortion	< 1 %
Impedance of the speaker	6Ω/woofer, 4Ω/tweeter	Speaker frequency	60 Hz - 20 kHz
S/B ratio	≥80dB	Input	Bluetooth, INPUT1 (RCA), INPUT2 (3.5mm), Optical
Bluetooth pairing name	WS602DUO	Transmission range	10 m
Size	150 x 170 x 235mm		

## **Protection of the environment**



Your product has been designed and manufactured using high-quality materials and components that can be recycled and reused. Attention should be drawn to the environmental aspects of battery disposal.



When this crossed-out wheeled bin symbol is applied to a product, it means that the product is covered by European Directive 2002/96/EC. Please find out about the local separate collection system for electrical and electronic products. Please act according to your local rules and do not dispose of your old products in your household waste. By ensuring this product is disposed of correctly, you are also helping to prevent potentially negative consequences for the environment and human health.

## **Additional information**

- If there is an incoming call while the WS602DUO unit is connected to your mobile phone during music playback, the music will immediately pause when you answer the call and resume after the call ends (depending on the mobile phone, playback may sometimes stay paused after the end of the call).
- The word Bluetooth®, the mark and logo are registered trademarks owned by Bluetooth SIG, Inc., and any use of such marks by Bigben Interactive is under licence. All other brands and trade names are the property of their respective owners.
- THOMSON is a trademark of Talisman Brands, Inc. used under licence by Bigben Interactive.
- This product is manufactured and sold under the responsibility of Bigben Interactive.
- THOMSON and the THOMSON logo are trademarks operated under licence by Bigben Interactive – for more information: [www.thomson-brand.com](http://www.thomson-brand.com).
- All other products, services, corporate names, trademarks, trade names, product names and logos referenced herein are the property of their respective owners.

## **Declaration of conformity**

- Bigben Interactive hereby declares that the WS602DUO-type radio equipment is in compliance with Directive 2014/53/EU. The full text of the EU declaration of conformity is available at the following internet address: <https://www.bigben-interactive.co.uk/support/>

## **Warranty**

This product is guaranteed by Bigben for a period of 2 years from the date of purchase, except in countries of the European Economic Area, which offer a longer warranty period. We recommend that you keep your receipt for any claims. The warranty covers breakdowns due to defective material, a missing element or manufacturing defect. In this case, contact our technical support. For any problem with a defective product, contact your point of purchase with your receipt. The warranty does not cover problems of improper use.

## SUPPORT

For any technical problem, please contact [support@bigben.fr](mailto:support@bigben.fr). Our Support Team is also available by chat via [www.bigben-interactive.co.uk/support/](http://www.bigben-interactive.co.uk/support/) from Monday to Friday 9.00am till 6.00pm (GMT+1).

Made in China

Manufactured by BIGBEN INTERACTIVE SA

396-466, Rue de la Voyette CRT2

59273 FRETIN - France

[www.bigben.eu](http://www.bigben.eu)



### **Fabricant : Bigben Interactive FRANCE**

396-466, rue de la Voyette – CRT2

59273 Fretin, France

### **Vertrieben von Bigben Interactive DEUTSCHLAND GmbH**

Walter Gropius Str. 28, 50126 Bergheim, Deutschland

### **Distribué par Bigben Interactive Belgium s.a./n.v.**

Boulevard d'Angleterre 2 / Bte 4

1420 Braine l'Alleud, Belgium

### **Gedistribueerd door Bigben Interactive NEDERLAND b.v.**

's-Gravelandseweg 80, 1217 EW Hilversum, Nederland

### **Distribuido por Lineas Omenex Metronic S.L.**

Po.l. Ind. Can Salvatella – Avda. Arraona 54-56

08210 Barberà del Vallès (BCN) - España

### **Distribuito da Metronic Italia s.r.l**

via Marconi 31, 20071 Vermezzo con Zelo (MI), Italia

### **HOTLINE**

**FRANCE**, du lundi au vendredi (sauf jours fériés)

9h-12h / 14h-17h : 02 47 34 63 38

9h-18h : [www.bigben.fr/support](http://www.bigben.fr/support) (Chatbot)

ou [support@bigben.fr](mailto:support@bigben.fr)

**DEUTSCHLAND**, Montag bis Freitag von

09:00 bis 18:00 Uhr (außer an Feiertagen)

Tel.: 02271-9047997

Mail: [support@bigben-interactive.de](mailto:support@bigben-interactive.de)

**BELGIQUE**, [customerservice@bigben-interactive.be](mailto:customerservice@bigben-interactive.be)

**NEDERLAND**, [customerservice@bigben-interactive.nl](mailto:customerservice@bigben-interactive.nl)

**ESPAÑA / PORTUGAL**, [soporte@metronic.com](mailto:soporte@metronic.com)

Tel.: +34 93 713 26 25

**ITALIA**, [tecnico@metronic.com](mailto:tecnico@metronic.com) - Tel.: 02 94 94 36 91

**OTHERS**, from monday to friday (except on public holidays)

9.00 am - 6.00 pm: [www.bigben.fr/support](http://www.bigben.fr/support) (Chatbot)

or [support@bigben.fr](mailto:support@bigben.fr)

**FABRIQUÉ EN CHINE / MADE IN CHINA**

[www.bigben.eu](http://www.bigben.eu)

# THOMSON

ES

WS602DUO

**Altavoces biblioteca**



## **MANUAL DE INSTRUCCIONES**

LEA ATENTAMENTE ESTE MANUAL DE INSTRUCCIONES ANTES DE UTILIZAR ESTE ESTE APARATO Y CONSÉRVELO PARA FUTURAS CONSULTAS.

Puesta en funcionamiento	20	Descripción de las funciones del aparato	23
Advertencias e instrucciones de seguridad	20	Especificaciones técnicas	25
Contenido de la caja	22	Protección del medio ambiente	26
Descripción de los elementos	22	Información complementaria	26
Mando a distancia	23	Declaración de conformidad	26

## **Puesta en funcionamiento**

- Saque el aparato de la caja.
- Retire del producto todo el material de embalaje.
- Ponga todo este material en la caja o deséchelo de manera segura, respetando las instrucciones de clasificación de residuos que se indican sobre la caja del aparato.

## **Advertencias e instrucciones de seguridad**

Antes de usar el aparato, debe leer y comprender la totalidad de las instrucciones. No puede aplicarse la garantía en caso de daños que resulten del incumplimiento de las instrucciones.



1. Nunca retire la carcasa del aparato.
  2. Nunca instale este aparato sobre otro equipo eléctrico.
  3. Proteja el cable de alimentación con el fin de evitar pisarlo o bloquearlo, en particular, al nivel de los enchufes, las tomas de corriente y el punto de salida del aparato. Compruebe que la tensión de alimentación se corresponda con la que se indica en la placa situada en la parte trasera del aparato. Al desenchufar el aparato de la toma de corriente, siempre tire de la clavija. Nunca tire del cable. Antes de enchufar a la toma de corriente, asegúrese de haber efectuado previamente todas las otras conexiones.
  4. Use únicamente los equipos o accesorios recomendados por el fabricante.
5. Siempre confíe las reparaciones a técnicos cualificados. Se necesita efectuar una reparación cuando el aparato se ha averiado de cualquier forma, especialmente:
- si el cable de alimentación está dañado;
  - en caso de haber derramado líquido o introducido objetos en el aparato;
  - en caso de exposición del aparato a la lluvia o a la humedad;
  - si el aparato no funciona de manera normal;
  - o si el aparato se ha caído o sufrido un golpe.
6. La placa de características se encuentra en la parte inferior del aparato.
  7. Nunca obstruya los agujeros de ventilación.
  8. Asegúrese de contar con el espacio suficiente para garantizar la ventilación. Ponga el producto sobre una superficie estable.
  9. Este aparato debe utilizarse en un entorno templado, alejado de la luz directa del sol, llamas desnudas o fuentes de calor, aparatos de calefacción, cocinas o cualquier otro aparato (incluso amplificadores) que produzcan calor. No lo instale cerca de fuentes de calor.

10. Las baterías (bloque de la batería o pilas instaladas) no se deben exponer a un calor excesivo, por ejemplo, los rayos del sol, un incendio, etc.
11. Desenchufe siempre el aparato antes de limpiarlo. No lubrique ninguna pieza de este aparato. Límpielo con un paño suave. No use productos abrasivos ni limpiadores agresivos.
12. Para poder desenchufar este aparato de la toma de corriente si fuera necesario, asegúrese siempre de poder acceder fácilmente al cable de alimentación, al enchufe o al adaptador.
13. No use este aparato cerca de un punto de suministro de agua. No debe entrar en contacto con gotas ni salpicaduras. No use este aparato en un ambiente húmedo o mojado.
14. Desenchufe el aparato en caso de tormenta o si no lo va a usar durante un período prolongado.
15. Este aparato puede ser usado por niños a partir de 8 años, así como por personas con capacidades físicas, sensoriales o mentales reducidas o con falta de experiencia y conocimientos si se les vigila o se les han proporcionado instrucciones acerca del uso seguro del aparato y entienden los riesgos a los que se exponen. Los niños no deben jugar con el aparato ni el cable (riesgo de estrangulamiento). La limpieza y el mantenimiento no pueden dejarse en manos de niños sin vigilancia.
16. Este aparato debe alimentarse únicamente con una muy baja tensión de seguridad que corresponde al marcado que figura sobre él.
17. La batería se debe extraer del aparato antes de eliminarlo. El aparato se debe desconectar de la corriente cuando se vaya a extraer la batería.
18. Durante su funcionamiento, el aparato debe estar colocado a una distancia mínima de 20 cm del cuerpo.
19. Este aparato está destinado exclusivamente a una utilización doméstica; no lo use al aire libre.



El símbolo del rayo dentro de un triángulo equilátero advierte a los usuarios sobre la presencia de tensiones peligrosas no aisladas en el interior del aparato que son bastante potentes como para constituir un riesgo de electrocución.



El signo de exclamación dentro de un triángulo indica la presencia de instrucciones importantes relativas al funcionamiento y mantenimiento (reparación) en la documentación del aparato.

Material de Clase II	
Corriente continua	
Corriente alterna	
Solo para uso en interiores	

## Contenido de la caja

- Unidad principal
- Mando a distancia
- Manual de instrucciones
- Cable 3,5mm a 3.5mm
- Cable 2 x RCA a 2 x RCA
- Cable de alimentación CA
- Cable de conexión de los altavoces

## Descripción de los elementos

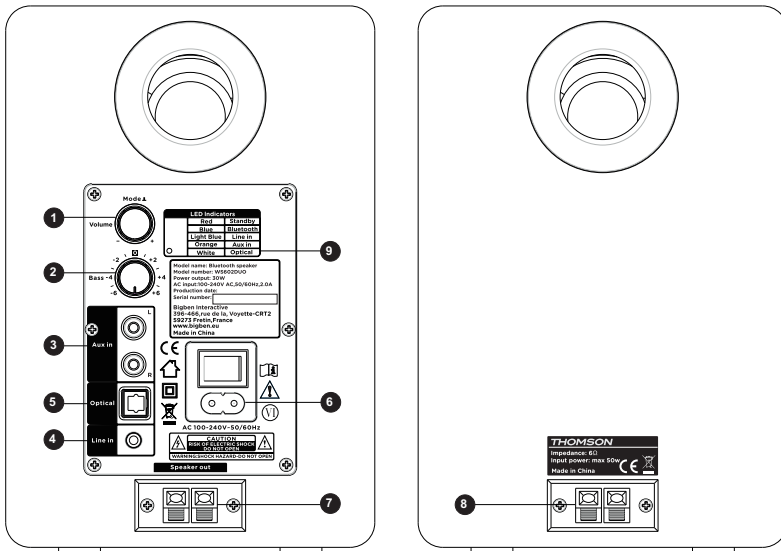

1 – Ajuste del volumen / Selección de la entrada/encendido/apagado

Modo: Pulsar para navegar entre las fuentes de audio:

Entrada RCA > Entrada 3.5MM > Bluetooth > Óptica

2 – Bajos ajustables

3 – Puerto de entrada Entrada RCA

4 – Puerto de entrada Entrada 3.5MM

5 – Puerto de entrada óptica

6 – Entrada de alimentación eléctrica

7 – Puerto de salida del altavoz

8 – Puerto de entrada del altavoz

9 – Indicador LED:

Azul claro: Entrada 3.5mm

Naranja: Entrada RCA

Azul: Bluetooth

Rojo: En suspensión

Blanco: Óptica

## Mando a distancia



	Encendido/Apagado		Poner en silencio / Subir el volumen
	Aumentar el volumen		Bajar el volumen
	Pista anterior		Pista siguiente
	Reproducción/Pausa		Reducir los agudos
	Selección de la entrada		Aumentar los agudos
	Modo Bluetooth / Entrada / Óptica		
	Modo Película / Música / Voz / Normal		

## Descripción de las funciones del aparato

**En un ambiente con descargas electrostáticas, el aparato podría apagarse. El usuario debe entonces reiniciar el aparato encendiéndolo y seleccionando el modo adecuado.**  
**Conexiones**

1. Conecte los altavoces con el cable de conexión incluido.

2. Conéctelos a la fuente de alimentación: el piloto de alimentación se enciende.

Cuando conecte el cable de audio, recuerde respetar la polaridad indicada. **\*Asegúrese de que el cable negro está conectado al mismo color en cada altavoz (por ejemplo: Alimentación negra en alimentación negra) y que el cable negro y blanco está conectado al mismo color en cada altavoz (ej.: alimentación roja en alimentación roja).** Si la conexión está invertida, la calidad de sonido será menor.

### Entrada de audio

1. Pulse el botón «Modo» para seleccionar una entrada de audio. El indicador se enciende en azul para la Entrada RCA y en naranja para la Entrada 3.5MM.
2. Utilice el cable adecuado para conectar una fuente de audio a los altavoces.
3. Reproduzca la música desde su aparato conectado y ajuste el volumen en su aparato o girando el botón «Modo».

### Entrada óptica

1. Presione el botón de modo/volumen para seleccionar la entrada óptica. El indicador se encenderá en blanco.
2. Utilice el cable óptico adecuado para conectar una fuente de audio a los altavoces.
3. Reproduzca la música desde su aparato conectado y ajuste el volumen en su aparato o girando el botón modo.

### Funcionamiento Bluetooth

1. Encienda los altavoces y cambie al modo Bluetooth pulsando el botón de volumen principal en la parte trasera del altavoz activo. El indicador se enciende en azul.
2. Utilice la función «Parámetros» de su aparato fuente (teléfono móvil, tableta, etc.) y busque los aparatos Bluetooth cercanos: Encontrará «WS602DUO» en la lista.
3. Empareje su aparato con «WS602DUO»
4. Encienda las pistas de audio en su aparato conectado y ajuste el volumen como desee.
5. vuelva a «Parámetros» de su aparato conectado para desconectar el Bluetooth.

**Observación:** La distancia de conexión máxima es de 10 metros aproximadamente. Coloque el altavoz Bluetooth lo más cerca posible del aparato conectado para evitar que se interrumpa la conexión.

### Resolución de problemas

Problema	Solución
No se escucha nada	Compruebe que el indicador de alimentación está correctamente ENCENDIDO.
	Intente aumentar el volumen con el ajuste central o con el mando a distancia
	Asegúrese de que los cables de audio están correctamente conectados y de que la entrada está bien ajustada en los altavoces.
	Compruebe que haya una señal de salida desde la fuente de audio.

Imposible conectarse a través de Bluetooth	Asegúrese de que el altavoz esté ajustado a la entrada de Bluetooth; en otro modo de entrada de audio, el Bluetooth no se puede emparejar o conectar.
	Desconecte cualquier aparato Bluetooth manteniendo pulsado el botón del volumen en modo Bluetooth, vuelva a intentarlo después.
El altavoz biblioteca WS602DUO no se enciende	La distancia eficaz de transmisión Bluetooth es de 10 metros, recuerde utilizarlo correctamente sin superar esta distancia.
	Pruebe otro aparato Bluetooth para conectar.
	Compruebe que el aparato está correctamente conectado a la corriente, y que el interruptor de la toma de corriente esté encendido.

### **Especificaciones técnicas**

<b>Tipo</b>	<b>Especificaciones</b>	<b>Tipo</b>	<b>Especificaciones</b>
Sistema de altavoces completo	4" (10W)*2	Tweeter	1.25" (5W)*2
Potencia pico	30 W	Frecuencia sin cable	2 402 - 2 480 MHz
Potencia RMS	30 W	Versión del Bluetooth	5.0
Consumo de energía	0,09W	EIRP	-2,9 dBm
Potencia de alimentación	AC100-240V,50/60Hz	Distorsión	< 1%
Impedancia del altavoz	6Ω/woofer,4Ω/tweeter	Frecuencia del altavoz	60 Hz - 20K Hz
Relación S/R	≥80dB	Entrada	Bluetooth, ENTRADA1 (RCA), ENTRADA2 (3.5mm), Óptica
Nombre de emparejamiento del Bluetooth	WS602DUO	Distancia de transmisión	10 m
Dimensiones	150 x 170 x 235 mm		

## **Protección del medio ambiente**



El producto ha sido diseñado y fabricado con materiales y componentes de alta calidad que pueden reciclarse y reutilizarse. Se deben señalar los aspectos medioambientales de la eliminación de las baterías.



Cuando el símbolo de un contenedor de basura con ruedas tachado se encuentra en un producto, indica que éste está regulado por la directiva europea 2002/96/CE. Consulte a las autoridades pertinentes para informarse acerca del sistema local de recogida selectiva de basuras para productos eléctricos y electrónicos. Proceda según la normativa local y no deseche sus productos antiguos con los residuos domésticos. Al realizar la eliminación de este producto, también ayuda a evitar las consecuencias potencialmente negativas para el medio ambiente y la salud humana.

## **Información complementaria**

- Si hubiera una llamada entrante mientras el sistema WS602DUO está conectado a su teléfono móvil para reproducir música, la reproducción se pausará inmediatamente cuando responda a la llamada y se reanudará una vez finalizada la misma (a veces, quedará pausado después de finalizar la llamada. Esto dependerá de su teléfono).
- La palabra Bluetooth®, la marca y el logotipo son marcas registradas propiedad de Bluetooth SIG, Inc. y todo uso de estas marcas por parte de Bigben Interactive se hace en virtud de una licencia. Las demás marcas y los nombres comerciales pertenecen a sus propietarios respectivos.
- THOMSON es una marca de Talisman Brands, Inc. utilizada bajo licencia por Bigben Interactive.
- Este producto ha sido fabricado y vendido bajo la responsabilidad de Bigben Interactive.
- THOMSON y el logotipo THOMSON son marcas comerciales utilizadas bajo licencia por Bigben Interactive – para obtener más información, consulte: [www.thomson-brand.com](http://www.thomson-brand.com).
- Todos los demás productos, servicios, denominaciones sociales, marcas, nombres comerciales, nombres de productos y logotipos a los que se hace referencia en este documento son propiedad de sus respectivos dueños.

## **Declaración de conformidad**

- Mediante la presente, Bigben Interactive declara que el equipo radioeléctrico del tipo WS602DUO cumple la directiva 2014/53/UE. El texto íntegro de la Declaración de conformidad UE puede consultarse en la siguiente dirección de Internet: <https://www.bigbeninteractive.es/asistencia-tecnica/>

## **Garantía**

Bigben garantiza este producto durante 2 años a partir de la fecha de compra, excepto en los países del Espacio Económico Europeo que ofrezcan una garantía más extensa. Le recomendamos conservar su resguardo de la compra en caso de cualquier reclamación. La garantía cubre las averías que se deban a defectos del material, elementos faltantes o un vicio

de fabricación. En ese caso, contacte con nuestro servicio de soporte técnico. Si ocurriera cualquier problema relacionado con un defecto del producto, diríjase con el resguardo a un punto de compra. La garantía no cubre problemas relacionados con un uso incorrecto del producto.

## Asistencia técnica

Si tiene algún problema técnico, puede ponerse en contacto con nuestro servicio de atención al cliente. Le recomendamos que primero se asegure de tener toda la información posible sobre el problema y el producto.

Email: [soporte@metronic.com](mailto:soporte@metronic.com) / Tel.: 93 713 26 25

Servicio disponible de lunes a viernes, de 9 a 17 horas

Fabricado en China

Fabricado por BIGBEN INTERACTIVE SA

396-466, Rue de la Voyette CRT2

59273 FRETIN - Francia

[www.bigben.eu](http://www.bigben.eu)

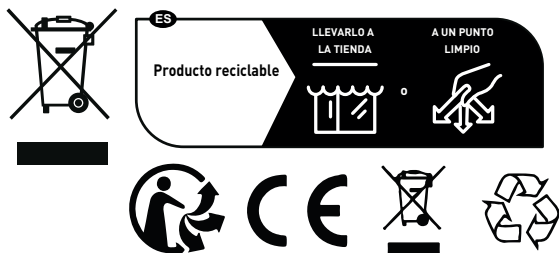

### Fabricant : Bigben Interactive FRANCE

396-466, rue de la Voyette – CRT2

59273 Fretin, France

### Vertrieben von Bigben Interactive DEUTSCHLAND GmbH

Walter Gropius Str. 28, 50126 Bergheim, Deutschland

### Distribué par Bigben Interactive Belgium s.a./n.v.

Boulevard d'Angleterre 2 / Bte 4

1420 Braine l'Alleud, Belgium

### Gedistribueerd door Bigben Interactive NEDERLAND b.v.

's-Gravelandseweg 80, 1217 EW Hilversum, Nederland

### Distribuido por Lineas Omenex Metronic S.L.

Pol. Ind. Can Salvatella – Avda. Arraona 54-56

08210 Barberà del Vallès (BCN) – España

### Distribuito da Metronic Italia s.r.l

via Marconi 31, 20071 Vermezzo con Zelo (MI), Italia

### HOTLINE

FRANCE, du lundi au vendredi (sauf jours fériés)

9h-12h / 14h-17h : 02 47 34 63 38

9h-18h : [www.bigben.fr/support](http://www.bigben.fr/support) (Chatbot)

ou [support@bigben.fr](mailto:support@bigben.fr)

DEUTSCHLAND, Montag bis Freitag von

09:00 bis 18:00 Uhr (außer an Feiertagen)

Tel.: 02271-9047997

Mail: [support@bigben-interactive.de](mailto:support@bigben-interactive.de)

BELGIQUE, [customerservice@bigben-interactive.be](mailto:customerservice@bigben-interactive.be)

NEDERLAND, [customerservice@bigben-interactive.nl](mailto:customerservice@bigben-interactive.nl)

ESPAÑA / PORTUGAL, [soporte@metronic.com](mailto:soporte@metronic.com)

Tel.: +34 93 713 26 25

ITALIA, [tecnico@metronic.com](mailto:tecnico@metronic.com) - Tel.: 02 94 94 36 91

OTHERS, from monday to friday (except on public holidays)

9.00 am - 6.00 pm: [www.bigben.fr/support](http://www.bigben.fr/support) (Chatbot)

or [support@bigben.fr](mailto:support@bigben.fr)

FABRIQUÉ EN CHINE / MADE IN CHINA

[www.bigben.eu](http://www.bigben.eu)

# THOMSON

IT

WS602DUO

## Diffusori acustici da scaffale



## ISTRUZIONI PER L'USO

LEGGERE IL PRESENTE MANUALE CON ATTENZIONE PRIMA DI METTERE IN FUNZIONE IL DISPOSITIVO E CONSERVARLO PER UNA CONSULTAZIONE FUTURA.

Avvio	29	Descrizione delle funzioni dell'apparecchio	32
Avvertenze e istruzioni di sicurezza	29	Specifiche tecniche	34
Contenuto della confezione	31	Tutela dell'ambiente	35
Descrizione dei componenti	31	Informazioni complementari	35
Telecomando	32	Dichiarazione di conformità	35
	32		

## **Avvio**

- Togliere l'apparecchio dalla scatola.
- Rimuovere tutti i materiali di imballaggio del prodotto.
- Riunire i materiali di imballaggio nella scatola o gettarli in sicurezza, rispettando le istruzioni relative alla raccolta differenziata riportate sull'imballaggio dell'apparecchio.

## **Avvertenze e istruzioni di sicurezza**

È necessario avere letto e compreso tutte le istruzioni prima di utilizzare l'apparecchio. In caso di danni dovuti al mancato rispetto delle istruzioni, la garanzia non sarà applicabile.



1. Non rimuovere mai l'involucro dell'apparecchio.
2. Non collocare mai l'apparecchio sopra un altro dispositivo elettrico.
3. Proteggere il cavo di alimentazione per evitare che venga calpestato o si impigli, specialmente in prossimità delle spine, delle prese di corrente o del punto di fuoriuscita dall'apparecchio. Verificare che la tensione di alimentazione corrisponda alla tensione indicata sulla targhetta posta dietro all'apparecchio. Quando si stacca dalla presa a muro, rimuovere sempre la spina dalla presa. Non tirare mai il cavo. Prima di collegarlo alla presa di corrente, assicurarsi di aver effettuato tutti gli altri collegamenti.
4. Utilizzare esclusivamente parti/accessori raccomandati dal fabbricante.
5. Incaricare tecnici qualificati di qualsiasi riparazione dell'apparecchio. È necessario riparare l'apparecchio quando è stato danneggiato in qualsiasi modo, ad esempio:
  - se il cavo di alimentazione è danneggiato;
  - caso di versamento di liquidi o inserimento di oggetti all'interno dell'apparecchio;
  - in caso di esposizione dell'apparecchio alla pioggia o all'umidità;
  - se l'apparecchio non funziona normalmente;
  - se l'apparecchio è caduto o ha subito un urto.
6. La targhetta segnaletica si trova nella parte inferiore dell'apparecchio.
7. Non bloccare mai le aperture di ventilazione.
8. Assicurarsi di avere spazio sufficiente per garantire la ventilazione. Posizionare il prodotto su una superficie stabile.
9. L'apparecchio deve essere utilizzato in ambienti temperati, al riparo dalla luce diretta del sole, dalle fiamme libere o dal calore, dagli apparecchi di riscaldamento, dai fornelli o da qualsiasi altro dispositivo (compresi gli amplificatori) che generi calore. Non deve essere installato in prossimità di fonti di calore.





10. Le batterie (pacco batterie o pile installate) non devono essere esposte a calore eccessivo, come luce del sole, fuoco, ecc.
11. Scollegare sempre l'apparecchio prima di pulirlo. Non lubrificare alcuna parte dell'apparecchio. Pulirlo con un panno morbido. Non utilizzare prodotti abrasivi né detergenti aggressivi.
12. Assicurarsi di poter sempre accedere facilmente al cavo di alimentazione, alla spina o all'adattatore, per poter scollegare l'apparecchio dalla presa di corrente, se necessario.
13. Non utilizzare l'apparecchio in prossimità di un punto d'acqua. Evitare che entri in contatto con gocce o schizzi. Non utilizzare l'apparecchio in un ambiente umido o bagnato.
14. Scollegare l'apparecchio in caso di temporale o se non verrà utilizzato per un periodo prolungato.
15. L'apparecchio può essere utilizzato dai bambini a partire da 8 anni, nonché da persone con ridotte capacità fisiche, sensoriali o mentali o senza esperienza e conoscenze, a condizione che siano sorvegliati o abbiano ricevuto le istruzioni relative all'utilizzo dell'apparecchio in tutta sicurezza e comprendano i rischi potenziali. I bambini non devono giocare con l'apparecchio né con il cavo (rischio di strangolamento). La pulizia e la manutenzione non devono essere effettuate da bambini senza sorveglianza.
16. L'apparecchio deve essere alimentato solamente a bassa tensione di sicurezza, corrispondente alla marcatura che figura sull'apparecchio stesso.
17. La batteria deve essere rimossa dall'apparecchio prima dello smaltimento. L'apparecchio deve essere scollegato dall'alimentazione quando si rimuove la batteria.
18. Quando è in funzione, il prodotto deve trovarsi a una distanza minima di 20 cm dal corpo umano.
19. L'apparecchio è destinato a un uso domestico; non utilizzarlo all'aperto.



Il simbolo del fulmine dentro un triangolo equilatero avverte gli utilizzatori della presenza, all'interno dell'apparecchio, di tensione elettrica pericolosa non isolata, abbastanza potente da rappresentare un rischio di shock elettrico.



Il punto esclamativo all'interno di un triangolo indica la presenza di istruzioni importanti relative al funzionamento e alla manutenzione (riparazione) nella documentazione che accompagna l'apparecchio.

Materiale di Classe II	
Corrente continua	
Corrente alternata	
Solamente per uso interno	

## Contenuto della confezione

- Unità principale
- Telecomando
- Manuale utente
- Cavo da 3,5 mm a 3.5mm
- Cavo da 2 x RCA a 2 x RCA
- Cavo di alimentazione CA
- Cavo di collegamento dei diffusori acustici

## Descrizione dei componenti

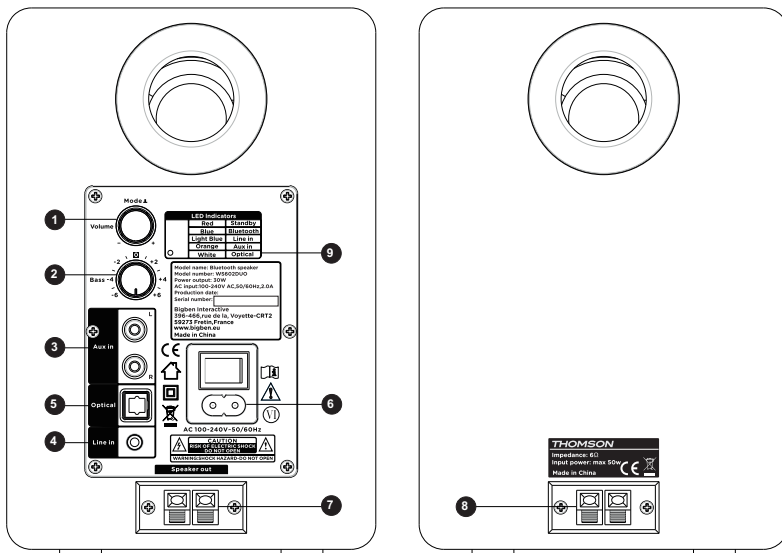

1 – Regolazione del volume/Selezione ingresso/funzionamento/arresto

Modalità: Premere per spostarsi tra le sorgenti audio:

Ingresso 3.5mm > Ingresso RCA > Bluetooth > Ottico

2 – Bassi regolabili

3 – Porta d'ingresso Ingresso RCA

4 – Porta d'ingresso Ingresso 3.5MM

5 – Porta d'ingresso ottica

6 – Ingresso alimentazione

7 – Porta di uscita altoparlante

8 – Porta di ingresso altoparlante

9 – Indicatore LED:

Azzurro: Ingresso 3.5MM

Arancione: Ingresso RCA

Blu: Bluetooth

Rosso: In standby

Bianco: Ottico

## Telecomando



	On/Off		Togliere o ripristinare il volume
	Aumentare il volume		Abbassare il volume
	Traccia precedente		Traccia successiva
	Riproduzione/Pausa		Diminuire i toni acuti
	Selezione dell'ingresso		Aumentare i toni acuti
	Modalità Bluetooth/Ingresso/Ottico		
	Modalità Film/Musica/ Voce/normale		

## Descrizione delle funzioni dell'apparecchi

In un ambiente con scariche elettrostatiche, l'apparecchio potrebbe spegnersi.

L'utilizzatore deve quindi reinizializzare l'apparecchio accendendolo e scegliendo la modalità adeguata.

### Collegamenti

1. Collegare i diffusori acustici con il cavo in dotazione.

2. Collegare all'alimentazione: la spia di alimentazione si accende.

Quando viene collegato il cavo audio, rispettare la polarità indicata. **\*Verificare che il cavo nero sia collegato allo stesso colore su ciascun diffusore (ad es.: alimentazione nera su alimentazione nera) e che il cavo bianco e nero sia collegato allo stesso colore su ciascun diffusore (es.: alimentazione rossa su alimentazione rossa).** Se il collegamento viene invertito, la qualità del suono sarà ridotta.

## Ingresso audio

1. Premere il tasto "Mode" per selezionare un ingresso audio.  
La spia diventa blu per l'Ingresso 3.5MM e arancione per l'Ingresso RCA.
2. Utilizzare il cavo corretto per collegare una sorgente audio ai diffusori acustici.
3. Riprodurre i brani musicali con l'apparecchio collegato e regolare il volume sull'apparecchio o agendo sul tasto "Mode".

## Ingresso ottico

1. Premere il pulsante Mode/Volume per selezionare l'ingresso ottico. L'indicatore diventa bianco.
2. Utilizzare il cavo ottico corretto per collegare una sorgente audio ai diffusori acustici.
3. Riprodurre i brani musicali con l'apparecchio collegato e regolare il volume sull'apparecchio o utilizzando il tasto Mode.

## Funzionamento con Bluetooth

1. Accendere i diffusori acustici e passare alla modalità Bluetooth premendo il tasto del volume principale dietro il diffusore acustico attivo. La spia diventa blu.
2. Utilizzare la funzione "Parametri" dell'apparecchio sorgente (telefono cellulare, tablet ecc.) e cercare gli apparecchi Bluetooth nelle vicinanze: nella lista apparirà "WS602DUO".
3. Associare l'apparecchio a "WS602DUO".
4. Avviare le tracce audio sull'apparecchio collegato e regolare il volume desiderato.
5. Tornare alla funzione "Parametri" dell'apparecchio collegato per disconnettere Bluetooth.

**Nota:** La distanza massima di connessione è di circa 10 metri. Posizionare l'altoparlante Bluetooth il più vicino possibile all'apparecchio per evitare interferenze.

## Risoluzione dei problemi

Problema	Soluzione
Nessun suono	Verificare che la spia di alimentazione sia ACCESA.
	Cercare di aumentare il volume attraverso la regolazione centrale o il telecomando
	Assicurarsi che i cavi audio siano collegati correttamente e che l'ingresso sia regolato sui diffusori acustici.
	Verificare che sia presente il segnale di uscita dalla sorgente audio.
Impossibile collegarsi via Bluetooth	Assicurarsi che l'altoparlante sia regolato sull'ingresso Bluetooth; in un'altra modalità di ingresso audio, Bluetooth non può essere associato o collegato.
	Scollegare tutti gli apparecchi Bluetooth tenendo premuto il tasto del volume in modalità Bluetooth, poi riprovare.

Il diffusore acustico da scaffale WS602DUO non si accende	La distanza di trasmissione Bluetooth efficace è di 10 metri e va utilizzata senza superarla.
	Provare a collegare un altro apparecchio Bluetooth.
	Verificare che l'apparecchio sia collegato correttamente alla rete e che l'interruttore della presa sia acceso.

### **Specifiche tecniche**

<b>Tipo</b>	<b>Specifiche</b>	<b>Tipo</b>	<b>Specifiche</b>
Impianto completo di diffusori acustici	4" (10 W)*2	Tweeter	1,25" (5 W)*2
Potenza di picco	30 W	Frequenza senza fili	2.402 - 2.480 MHz
Potenza RMS	30 W	Versione Bluetooth	5.0
Consumo energetico	0,09 W	EIRP	-2,9 dBm
Potenza	AC100-240V ,50/60Hz	Distorsione	< 1%
Impedenza del diffusore acustico	6Ω/woofer, 4Ω/tweeter	Frequenza dei diffusori acustici	60 Hz - 20K Hz
Rapporto S/N	≥80dB	Ingresso	Bluetooth, INGRESSO1 (RCA), INGRESSO2 (3.5mm), Ottico
Nome associazione Bluetooth	WS602DUO	Distanza di trasmissione	10 m
Dimensioni	150 x 170 x 235 mm		

## Tutela dell'ambiente



Il prodotto è progettato e realizzato con materiali e componenti di alta qualità, che possono essere riciclati e riutilizzati.  
Prestare attenzione all'impatto ambientale legato allo smaltimento delle batterie.



Quando il simbolo di un bidone con rotelle barrato accompagna il prodotto, significa che il prodotto risponde alla Direttiva europea 2002/96/CE. Informarsi sul sistema locale di raccolta differenziata per i prodotti elettrici ed elettronici. Agire rispettando le regole locali e non smaltire gli apparecchi usati nei normali rifiuti domestici. Il corretto smaltimento degli apparecchi usati contribuisce a prevenire potenziali conseguenze negative sull'ambiente e sulla salute umana.

## Informazioni complementari

- Se c'è una chiamata in arrivo mentre WS602DUO è collegato al proprio telefono cellulare per la riproduzione di brani musicali, questa andrà in pausa alla risposta e verrà ripresa alla fine della telefonata (a volte rimarrà in pausa dopo il termine della chiamata, dipende dal telefono cellulare.)
- Il termine, il marchio e il logo Bluetooth® sono marchi registrati di proprietà di Bluetooth SIG, Inc. e qualsiasi uso di tali marchi da parte di Bigben Interactive è soggetto a licenza. Altri marchi e nomi commerciali sono di proprietà dei rispettivi proprietari.
- THOMSON è un marchio di Talisman Brands, Inc. utilizzato su licenza da Bigben Interactive.
- Prodotto realizzato e venduto sotto la responsabilità di Bigben Interactive.
- THOMSON e il logo THOMSON sono marchi commerciali utilizzati su licenza da Bigben Interactive – Per maggiori informazioni: [www.thomson-brand.com](http://www.thomson-brand.com).
- Tutti i prodotti, servizi, denominazioni sociali, marchi, nomi commerciali, nomi di prodotti e loghi ivi indicati sono di proprietà dei rispettivi titolari.

## Dichiarazione di conformità

- Con la presente, Bigben Interactive dichiara che l'apparecchiatura radio di tipo WS602DUO è conforme alla direttiva 2014/53/UE. Il testo completo della dichiarazione UE di conformità è disponibile al link seguente: <https://www.bigbeninteractive.it/supporto-tecnico/>

## Garanzia

Il prodotto è garantito da Bigben per un periodo di due anni dalla data di acquisto ad esclusione dei Paesi dello Spazio economico europeo, dove il periodo di garanzia viene esteso. Si raccomanda di conservare lo scontrino o la ricevuta in caso di reclamo. La garanzia copre i guasti dovuti a materiale difettoso, elemento mancante o vizio di fabbricazione. In questo caso contattare l'assistenza tecnica. Per qualsiasi problema relativo a un prodotto difettoso, rivolgersi al punto vendita presentando scontrino o ricevuta. La garanzia non copre problemi derivanti da un utilizzo non conforme.

## Servizio assistenza

Per qualsiasi informazione, potete contattare il nostro servizio assistenza, ma vi consigliamo di raccogliere prima tutte le informazioni inerenti il problema riscontrato e il prodotto.

Email: [tecnico@metronic.com](mailto:tecnico@metronic.com) - Tel.: 02 94 94 36 91

Servizio disponibile dal lunedì al venerdì, dalle 9.00 alle 17.00.

Prodotto in Cina

Prodotto da BIGBEN INTERACTIVE SA

396-466, Rue de la Voyette CRT2 –

59273 FRETIN - Francia

[www.bigben.eu](http://www.bigben.eu)



### **Fabricant : Bigben Interactive FRANCE**

396-466, rue de la Voyette – CRT2

59273 Fretin, France

### **Vertrieben von Bigben Interactive DEUTSCHLAND GmbH**

Walter Gropius Str. 28, 50126 Bergheim, Deutschland

### **Distribué par Bigben Interactive Belgium s.a./n.v.**

Boulevard d'Angleterre 2 / Bte 4

1420 Braine l'Alleud, Belgium

### **Gedistribueerd door Bigben Interactive NEDERLAND b.v.**

's-Gravelandseweg 80, 1217 EW Hilversum, Nederland

### **Distribuido por Lineas Omenex Metronic S.L.**

Pol. Ind. Can Salvatella – Avda. Arraona 54-56

08210 Barberà del Vallès (BCN) - España

### **Distribuito da Metronic Italia s.r.l**

via Marconi 31, 20071 Vermezzo con Zelo (MI), Italia

### **HOTLINE**

**FRANCE**, du lundi au vendredi (sauf jours fériés)

9h-12h / 14h-17h : 02 47 34 63 38

9h-18h : [www.bigben.fr/support](http://www.bigben.fr/support) (Chatbot)

ou [support@bigben.fr](mailto:support@bigben.fr)

**DEUTSCHLAND**, Montag bis Freitag von

09:00 bis 18:00 Uhr (außer an Feiertagen)

Tel.: 02271-9047997

Mail: [support@bigben-interactive.de](mailto:support@bigben-interactive.de)

**BELGIQUE**, [customerservice@bigben-interactive.be](mailto:customerservice@bigben-interactive.be)

**NEDERLAND**, [customerservice@bigben-interactive.nl](mailto:customerservice@bigben-interactive.nl)

**ESPAÑA / PORTUGAL**, [soporte@metronic.com](mailto:soporte@metronic.com)

Tel.: +34 93 713 26 25

**ITALIA**, [tecnico@metronic.com](mailto:tecnico@metronic.com) - Tel.: 02 94 94 36 91

**OTHERS**, from monday to friday (except on public holidays)

9.00 am - 6.00 pm: [www.bigben.fr/support](http://www.bigben.fr/support) (Chatbot)

or [support@bigben.fr](mailto:support@bigben.fr)

**FABRIQUÉ EN CHINE / MADE IN CHINA**

[www.bigben.eu](http://www.bigben.eu)

# THOMSON

PT

WS602DUO

**Colunas de som biblioteca**



## **INSTRUÇÕES DE FUNCIONAMENTO**

ANTES DE UTILIZAR ESTE APARELHO, LEIA ATENTAMENTE ESTE MANUAL DE INSTRUÇÕES E GUARDE-O PARA CONSULTA POSTERIOR.

Iniciação	38	Descrição das funções do aparelho	41
Advertências e instruções de segurança	38	Especificações técnicas	43
Conteúdo da caixa	40	Proteção do ambiente	44
Descrição das peças	40	Informações complementares	44
Telecomando	41	Declaração de conformidade	44
	41		

## **Iniciação**

- Tire o aparelho da caixa.
- Retire todos os materiais da embalagem do produto.
- Coloque os materiais da embalagem na caixa ou elimine-os em segurança respeitando as instruções de reciclagem presentes na embalagem do aparelho.

## **Advertências e instruções de segurança**

Deve ter lido e compreendido todas as instruções antes de utilizar este aparelho. Em caso de danos resultantes do incumprimento das instruções, a garantia não se aplica.



1. Nunca retire o compartimento deste aparelho.
2. Nunca coloque este aparelho por cima de outro equipamento elétrico.
3. Proteja o fio de alimentação de forma a evitar pisá-lo ou prendê-lo, especialmente ao nível das tomadas e do ponto de saída do aparelho. Verifique se a tensão de alimentação corresponde à tensão indicada na placa situada na parte traseira do aparelho. Quando desligar a tomada, retire sempre a ficha da tomada. Nunca puxe pelo próprio cabo de alimentação. Antes de ligar a tomada, certifique-se de que efetuou todas as ligações.
4. Utilize apenas equipamentos/acessórios recomendados pelo fabricante.
5. Confie todas as reparações do aparelho a reparadores qualificados. É necessária uma reparação quando o aparelho estiver danificado, de qualquer forma, nomeadamente:
  - se o cabo de alimentação estiver danificado;
  - em caso de derrame de líquidos ou de inserção de objetos no aparelho;
  - em caso de exposição do aparelho à chuva ou à humidade;
  - se o aparelho não funcionar normalmente;
  - ou se o aparelho tiver caído ou sofrido um choque.
6. A placa de características encontra-se na parte inferior do aparelho.
7. Nunca bloqueie os orifícios de ventilação.
8. Certifique-se de que dispõe de espaço suficiente para garantir a ventilação. Coloque o produto numa superfície estável.
9. Este aparelho deve ser utilizado num ambiente ameno, protegido da luz direta do sol, das chamas fortes ou do calor, dos aparelhos de aquecimento, dos fogões ou de qualquer outro aparelho (incluindo amplificadores) que geram calor. Não o instale perto de fontes de calor.

10. As baterias (conjunto de baterias ou pilhas instaladas) não devem ser expostas a um calor excessivo, como raios de sol, um incêndio, etc.
11. Desligue sempre o aparelho antes de limpá-lo. Não lubrifique este aparelho. Limpe-o com um pano macio. Não utilize produtos abrasivos nem produtos de limpeza agressivos.
12. Certifique-se de que consegue aceder facilmente ao fio de alimentação, à ficha ou ao adaptador, para poder desligar este aparelho da tomada elétrica, se necessário.
13. Não utilize este aparelho próximo de um ponto de água. Não deve entrar em contacto com gotas nem salpicos. Não utilize este aparelho num ambiente húmido ou molhado.
14. Desligue este aparelho em caso de trovoada ou caso não o utilize durante um longo período de tempo.
15. Este aparelho pode ser utilizado por crianças com idade igual ou superior a 8 anos e por pessoas com capacidades físicas, sensoriais e mentais reduzidas ou com falta de experiência ou de conhecimentos, caso sejam supervisionados ou tenham recebido instruções sobre a utilização do aparelho em total segurança e caso tenham compreendido os riscos associados. As crianças não devem brincar com o aparelho, nem com o cabo (risco de asfixia). A limpeza e a manutenção não devem ser realizadas por crianças sem vigilância.
16. Este aparelho deve ser alimentado apenas sob a muito baixa tensão de segurança correspondente à marcação no aparelho.
17. A bateria deve ser retirada do aparelho antes de eliminá-lo. O aparelho deve estar desligado da corrente quando retirar a bateria.
18. O produto deve estar a uma distância mínima de 20 cm do corpo humano quando estiver em funcionamento.
19. Este aparelho está reservado a um uso doméstico; não o utilize no exterior.



O símbolo do relâmpago num triângulo equilátero avisa os utilizadores para a presença, dentro do aparelho, de tensões elétricas perigosas não isoladas suficientemente potentes para apresentar um risco de eletrocussão.



O ponto de exclamação num triângulo indica a presença de instruções importantes relativas ao funcionamento e à manutenção (reparação) na documentação que acompanha o aparelho.

Material de classe II	
Corrente contínua	
Corrente alternada	
Apenas para uso no interior	

## Conteúdo da caixa

- Unidade principal
- Telecommando
- Manual de utilização
- Cabo 3,5 mm para 3,5 mm
- Cabo 2 x RCA para 2 x RCA
- Cabo de alimentação CA
- Cabo de ligação das colunas

## Descrição das peças

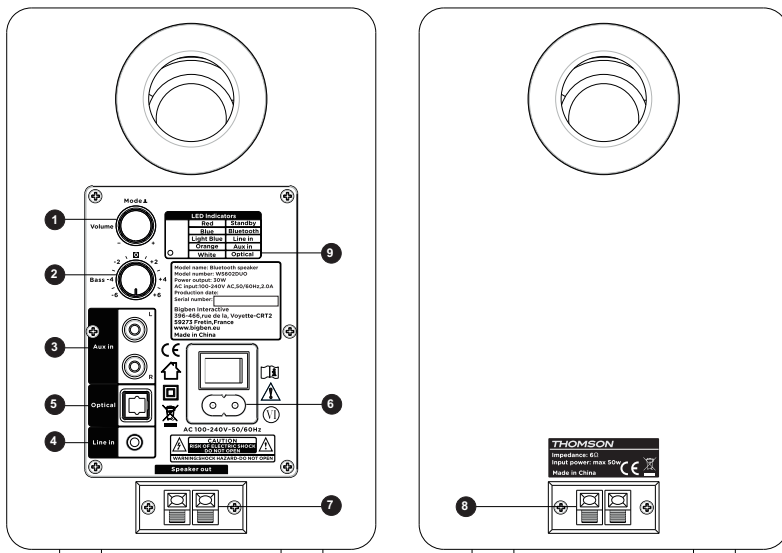

- 1 - Ajuste do volume / Seleção de entrada/ligar/desligar  
 Modo: Premir para percorrer as fontes de áudio:  
 Entrada 3.5mm > Entrada RCA > Bluetooth > Ótica
- 2 - Graves ajustáveis
- 3 – Porta de entrada Entrada RCA
- 4 - Porta de entrada Entrada 3.5MM
- 5 – Porta de entrada ótica
- 6 – Entrada de alimentação da rede
- 7 – Porta de saída altifalante
- 8 – Porta de entrada altifalante
- 9 – Indicador LED:  
 Azul-claro: Entrada 3.5MM  
 Laranja: Entrada RCA  
 Azul: Bluetooth  
 Vermelho: Standby  
 Branco: Ótico

## Telecomando



	Ligar/Desligar		Silenciar/ repor volume
	Aumentar o volume		Baixar o volume
	Faixa anterior		Faixa seguinte
	Leitura/Pausa		Diminuir os agudos
	Seleção da entrada		Aumentar os agudos
	Modo Bluetooth / Entrada / Ótica		
	Modo Filme / Música / Voz / Normal		

## Descrição das funções do aparelho

Num ambiente com descargas eletrostáticas, o aparelho poderá desligar-se. O utilizador deve, então, reinicializar o aparelho ligando e escolhendo o modo apropriado.

### **Ligações**

1. Ligue as colunas coma ajuda do cabo de ligação fornecido.
  2. Ligue a fonte de alimentação: o indicador de alimentação acende-se.
- Ao ligar o cabo áudio, pense em respeitar a polaridade indicada. **\*Assegure-se de que o cabo preto está ligado à mesma cor em cada coluna (por exemplo: alimentação preta na alimentação preta) e que o cabo preto e branco esteja ligado à mesma cor em cada coluna (ex.: alimentação vermelha na alimentação vermelha).** Se a ligação for invertida, a qualidade do som será menor.

### Entrada áudio

1. Carregue no botão «Modo» para selecionar uma entrada áudio. O indicador fica azul para a Entrada 3.5MM e laranja para a Entrada RCA.
2. Utilize o cabo apropriado para ligar uma fonte áudio às colunas.
3. Reproduza a música a partir do seu aparelho conectado e ajuste o volume no seu aparelho ao rodar o botão «Modo».

### Entrada ótica

1. Prima o botão de modo/volume para selecionar a entrada ótica. O indicador fica branco claro.
2. Utilize o cabo ótico apropriado para ligar uma fonte áudio às colunas.
3. Reproduza a música a partir do seu aparelho conectado e ajuste o volume no seu aparelho ao rodar o botão modo.

### Funcionamento em Bluetooth

1. Ligue as colunas e passe para o modo Bluetooth premindo o botão do volume principal na parte de trás da coluna ativa. O indicador fica azul.
2. Utilize a função «Parâmetros» do seu aparelho fonte (telemóvel, tablet, etc.) e procure os aparelhos Bluetooth que estejam na proximidade: encontrará o «WS602DUO» na lista.
3. Emparelhe o seu dispositivo com « WS602DUO ».
4. Lance as faixas de áudio no seu aparelho ligado e ajuste o volume como desejar.
5. regresse aos «Parâmetros» do seu aparelho ligado para desligar o Bluetooth.

**Observação:** A distância máxima de ligação é de cerca de 10 metros. Coloque a sua coluna Bluetooth o mais próximo possível deste aparelho ligado para evitar a perturbação da ligação.

### Resolução dos problemas

Problema	Solução
Sem som	Verifique que o indicador de alimentação está ACESO.
	Tente aumentar o volume através do ajuste central ou com a ajuda do comando de controlo remoto
	Assegure-se de que os cabos áudio estão devidamente ligados e que a entrada está ajustada nas colunas.
	Verifique se existe sinal de saída a partir da fonte de áudio.

Impossível ligar-se via Bluetooth	Assegure-se que a coluna está ajustada para a entrada Bluetooth; num outro modo de entrada de áudio, o Bluetooth não pode ser emparelhado ou ligado..
	Desligue qualquer aparelho Bluetooth mantendo o botão do volume premido em modo Bluetooth, e volte a tentar.
A coluna de som biblioteca WS602DUO não liga	A distância eficaz de transmissão Bluetooth é de 10 metros, pense em utilizá-la sem ultrapassar esta distância.
	Experimente um outro aparelho Bluetooth a ligar.
	Verifique que o aparelho está corretamente ligado à rede, e que o interruptor da tomada está aceso.

### Especificações técnicas

<b>Tipo</b>	<b>Especificações</b>	<b>Tipo</b>	<b>Especificações</b>
Sistema de colunas completo	4" (10W)*2	Tweeter	1.25" (5W)*2
Potência de pico	30W	Frequência sem fios	2 402 - 2 480 MHz
Potência RMS	30W	Versão do Bluetooth	5.0
Consumo de energia	0,09W	EIRP	-2,9dBm
Potência de alimentação	AC100-240V,50/60Hz	Distorção	< 1%
Impedância da coluna	6Ω/woofer,4Ω/tweeter	Frequência da coluna	60 Hz - 20K Hz
Relação S/B	≥80dB	Entrada	Bluetooth, ENTRADA1 (RCA), ENTRADA2 (3.5mm), Ótica
Nome de emparelhamento do Bluetooth	WS602DUO	Distância de transmissão	10 m
Dimensões	150 x 170 x 235 mm		

## **Proteção do ambiente**



O seu produto foi concebido e fabricado com materiais e componentes de elevada qualidade, que podem ser reciclados e reutilizados. Importa chamar a atenção para os aspetos ambientais da eliminação das baterias.



Quando o símbolo do caixote do lixo com uma cruz estiver presente num produto, isso significa que o produto está abrangido pela Diretiva Europeia 2002/96/CE. Informe-se sobre o sistema local de recolha seletiva de produtos elétricos e eletrónicos. Aja em conformidade com as regras locais e não elimine os seus produtos antigos juntamente com o lixo doméstico. A eliminação deste produto ajuda a evitar potenciais consequências negativas para o meio ambiente e para a saúde humana.

## **Informações complementares**

- Em caso de chamada recebida quando o sistema WS602DUO está ligado ao seu telemóvel para reproduzir música, a reprodução é de imediato colocada em pausa quando atende a chamada e esta é retomada no fim da chamada (em função do tipo de telemóvel, a reprodução poderá, por vezes, permanecer em pausa após a conclusão da chamada).
- A palavra Bluetooth®, a marca e o logotipo são marcas registadas pertencentes à Bluetooth SIG, Inc. e qualquer utilização destas marcas por parte da Bigben Interactive ocorre com licença. As outras marcas e nomes comerciais pertencem aos seus respetivos proprietários.
- THOMSON é uma marca da Talisman Brands, Inc. utilizada sob licença pela Bigben Interactive.
- Este produto é fabricado e vendido sob a responsabilidade da Bigben Interactive.
- THOMSON e o logotipo THOMSON são marcas utilizadas sob licença pela Bigben Interactive – para mais informações: [www.thomson-brand.com](http://www.thomson-brand.com).
- Quaisquer outros produtos, serviços, denominações sociais, marcas, designações comerciais, nomes de produtos e logotipos referido no presente são da propriedade dos respetivos titulares.

## **Declaração de conformidade**

- Pela presente, a Bigben Interactive declara que o equipamento radioelétrico do tipo WS602DUO está em conformidade com a diretiva 2014/53/UE. O texto completo da declaração UE de conformidade está disponível no seguinte endereço eletrónico: [www.bigben.fr/support](http://www.bigben.fr/support)

## **Garantia**

Este produto é garantido pela Bigben durante 2 anos a partir da data de compra, salvo nos países do Espaço Económico Europeu que ofereçam uma garantia de maior duração. Recomendamos que conserve o seu talão de compra para uma eventual reclamação. A garantia cobre as avarias devidas a material defeituoso, a um elemento em falta ou a um

defeito de fabrico. Neste caso, contacte o apoio técnico: Para qualquer problema com um produto defeituoso, contacte o estabelecimento onde adquiriu o produto, munido do seu talão. A garantia não cobre problemas de utilização não-conforme.

### Apoio técnico

Se tiver algum problema técnico, pode contactar o nosso serviço de apoio ao cliente. Para o efeito, recomendamos que se certifique primeiro de que dispõe do máximo de informações possível sobre o problema e o produto.

Email : [soporte@metronic.com](mailto:soporte@metronic.com) – Tel : +34 93 713 26 25

Serviço disponível de segunda a sexta-feira, das 9h às 17h

Fabricado na China

Fabricado por BIGBEN INTERACTIVE SA

396-466, Rue de la Voyette CRT2 –

59273 FRETIN - França

[www.bigben.eu](http://www.bigben.eu)

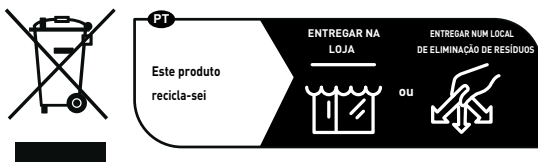

#### Fabricant : Bigben Interactive FRANCE

396-466, rue de la Voyette – CRT2

59273 Fretin, France

#### Vertrieben von Bigben Interactive DEUTSCHLAND GmbH

Walter Gropius Str. 28, 50126 Bergheim, Deutschland

#### Distribué par Bigben Interactive Belgium s.a./n.v.

Boulevard d'Angleterre 2 / Bte 4

1420 Braine l'Alleud, Belgium

#### Gedistribueerd door Bigben Interactive NEDERLAND b.v.

's-Gravelandseweg 80, 1217 EW Hilversum, Nederland

#### Distribuido por Lineas Omenex Metronic S.L.

PoL. Ind. Can Salvatella – Avda. Arraona 54-56

08210 Barberà del Vallès (BCN) - España

#### Distribuito da Metronic Italia s.r.l

via Marconi 31, 20071 Vermezzo con Zelo (MI), Italia

#### HOTLINE

**FRANCE**, du lundi au vendredi (sauf jours fériés)

9h-12h / 14h-17h : 02 47 34 63 38

9h-18h : [www.bigben.fr/support](http://www.bigben.fr/support) (Chatbot)

ou [support@bigben.fr](mailto:support@bigben.fr)

**DEUTSCHLAND**, Montag bis Freitag von

09:00 bis 18:00 Uhr (außer an Feiertagen)

Tel.: 02271-9047997

Mail: [support@bigben-interactive.de](mailto:support@bigben-interactive.de)

**BELGIQUE**, [customerservice@bigben-interactive.be](mailto:customerservice@bigben-interactive.be)

**NEDERLAND**, [customerservice@bigben-interactive.nl](mailto:customerservice@bigben-interactive.nl)

**ESPAÑA / PORTUGAL**, [soporte@metronic.com](mailto:soporte@metronic.com)

Tel.: +34 93 713 26 25

**ITALIA**, [tecnico@metronic.com](mailto:tecnico@metronic.com) - Tel.: 02 94 94 36 91

**OTHERS**, from monday to friday (except on public holidays)

9.00 am - 6.00 pm: [www.bigben.fr/support](http://www.bigben.fr/support) (Chatbot)

or [support@bigben.fr](mailto:support@bigben.fr)

FABRIQUÉ EN CHINE / MADE IN CHINA

[www.bigben.eu](http://www.bigben.eu)

# THOMSON

DE

WS602DUO

## Regallautsprecher



## BEDIENUNGSANLEITUNG

LESEN SIE DIESE ANLEITUNG BITTE VOR GEBRAUCH DES GERÄTS  
SORGFÄLTIG DURCH UND BEWAHREN SIE SIE ZUR SPÄTEREN  
EINSICHTNAHME AUF.

Erste Schritte	47	Beschreibung der Gerätefunktionen	50
Warnungen und Sicherheitshinweise	47	Technische Spezifikationen	52
Verpackungsinhalt	49	Umweltschutz	53
Beschreibung der Teile	49	Zusätzliche Informationen	53
Fernbedienung	50	Konformitätserklärung	53
	50		

## **Erste Schritte**

- Nehmen Sie das Gerät aus der Verpackung.
- Entfernen Sie alle Verpackungsmaterialien von dem Produkt.
- Verstauen Sie die Verpackungsmaterialien in dem Karton oder entsorgen Sie sie sicher gemäß den auf der Verpackung angegebenen Anweisungen zur Abfalltrennung.

## **Warnungen und Sicherheitshinweise**

Es ist wichtig, dass Sie vor dem Gebrauch des Geräts alle Anweisungen gelesen und verstanden haben. Schäden, die durch die Nichtbeachtung der Anweisungen entstehen, sind nicht durch die Garantie gedeckt.



1. Das Gehäuse des Geräts niemals entfernen.
2. Stellen Sie dieses Gerät niemals auf andere elektrische Geräte.
3. Schützen Sie das Netzkabel so, dass Sie nicht darauf treten oder es eingeklemmt wird, insbesondere an den Steckern, Steckdosen und an der Stelle, an der das Gerät aus der Steckdose kommt. Überprüfen Sie, ob die Netzspannung der auf dem Schild auf der Rückseite des Geräts angegebenen Spannung entspricht. Ergreifen Sie zum Ziehen des Stromkabels immer den Stecker. Ziehen Sie niemals am Kabel selbst. Vergewissern Sie sich vor dem Anschließen des Netzsteckers, dass alle anderen Anschlüsse hergestellt wurden.
4. Verwenden Sie ausschließlich vom Hersteller empfohlene Geräte/Zubehörteile.
5. Lassen Sie alle Reparaturen von entsprechend qualifiziertem Fachpersonal durchführen. Eine Reparatur ist erforderlich, wenn das Gerät in irgendeiner Weise beschädigt wurde, insbesondere:
  - wenn das Stromkabel beschädigt ist;
  - wenn Flüssigkeiten in das Gerät eingedrungen sind oder wenn Gegenstände in das Gerät eingeführt wurden;
  - wenn das Gerät Regen oder Feuchtigkeit ausgesetzt wurde;
  - wenn das Gerät nicht ordnungsgemäß funktioniert;
  - oder wenn das Gerät heruntergefallen ist oder einen Stoß erlitten hat.
6. Das Typenschild befindet sich auf der Unterseite des Geräts.
7. Blockieren Sie niemals die Lüftungsöffnungen.
8. Achten Sie darauf, dass genügend Freiraum für die Belüftung vorhanden ist. Stellen Sie das Produkt auf eine stabile Oberfläche.

9. Das Gerät muss in temperierter Umgebung benutzt werden. Vor direkter Sonneneinstrahlung, offenen Flammen oder Hitze schützen. Auf ausreichenden Abstand zu Heizungen, Öfen oder anderen Geräten (einschließlich Verstärkern), die Wärme erzeugen, achten. Nicht in der Nähe von Wärmequellen installieren.
10. Die Batterien (Akkublock oder eingebaute Batterien) vor übermäßiger Hitze wie z. B. Sonnenlicht, Feuer usw. schützen.
11. Das Gerät vor der Reinigung vom Stromnetz trennen. Keine Teile dieses Geräts schmieren. Das Gerät mit einem weichen Tuch reinigen. Verwenden Sie keine Scheuermittel oder aggressiven Reinigungsmittel.
12. Vergewissern Sie sich, dass Stromkabel, Stecker oder Adapter stets ungehindert zugänglich sind, damit das Gerät bei Bedarf jederzeit von der Netzsteckdose getrennt werden kann.
13. Das Gerät nicht in der Nähe von Wasserstellen benutzen. Das Gerät vor Tropf- und Spritzwasser schützen. Benutzen Sie das Gerät nicht in einer feuchten oder nassen Umgebung.
14. Bei Gewitter oder bei längerer Nichtbenutzung den Netzstecker des Geräts ziehen.
15. Dieses Gerät darf von Kindern ab 8 Jahren und Personen mit eingeschränkten physischen, sensorischen oder geistigen Fähigkeiten oder ohne ausreichende Kenntnisse oder Erfahrung nur unter der Voraussetzung benutzt werden, dass sie beaufsichtigt werden oder in die sichere Bedienung des Geräts eingewiesen wurden und dass sie die möglichen Risiken verstanden haben. Kinder dürfen weder mit dem Gerät noch mit dem Kabel spielen (Strangulierungsgefahr). Die Reinigung und Wartung darf nicht durch Kinder ohne Aufsicht erfolgen.
16. Dieses Gerät darf nur mit der auf der Kennzeichnung am Gerät angegebenen Sicherheitskleinspannung betrieben werden.
17. Die Batterie muss vor der Entsorgung aus dem Gerät entfernt werden. Vor dem Entfernen der Batterie das Gerät von der Stromversorgung trennen.
18. Bei der Verwendung des Produkts sollte dieses mindestens 20 cm vom menschlichen Körper entfernt platziert sein.
19. Dieses Gerät ist ausschließlich für den häuslichen Gebrauch bestimmt; nicht im Freien verwenden.



Das Blitzsymbol in einem gleichseitigen Dreieck weist den Benutzer auf das Vorliegen einer gefährlichen, nicht isolierten Spannung im Inneren des Geräts hin, die eine Stromschlaggefahr darstellen kann.



Das Ausrufezeichen in einem Dreieck weist den Benutzer auf wichtige Sicherheitshinweise für den Betrieb oder die Wartung (Reparatur) in der dem Gerät beiliegenden Bedienungsanleitung hin.



- 1 – Lautstärkeregelung / Eingangswahl/Ein/Aus  
Modus : Drücken, um zwischen den Audioquellen zu navigieren:  
Eingang 3.5MM > Eingang RCA > Bluetooth > Optisch
  - 2 – Einstellbare Bässe
  - 3 – Eingangsport Eingang RCA
  - 4 – Eingangsport Eingang 3.5MM
  - 5 – Optischer Eingangsport
  - 6 – Eingang Netzstromversorgung
  - 7 – Lautsprecher-Ausgangsport
  - 8 – Eingangsport Lautsprecher
  - 9 – LED-Anzeige:
- Hellblau: Eingang 3.5MM  
Orange : Eingang RCA  
Blau: Bluetooth  
Rot: Standby  
Weiß: Optisch

**Fernbedienung**



	Ein /Aus		Stumm schalten / Lautstärke wieder herstellen
	Lautstärke erhöhen		Lautstärke verringern
	Voriger Track		Nächster Track
	Abspielen/Pause		verringern
	Auswahl des Eingangs		Höhen verstärken
	Bluetooth-Modus / Eingang / Optisch		
	Modus Film / Musik / Sparch / Normal		

**Beschreibung der Gerätefunktionne**

In einer Umgebung mit elektrostatischen Entladungen kann sich das Gerät abschalten. Der Nutzer muss das Gerät dann zurücksetzen, indem er es einschaltet und den entsprechenden Modus auswählt.

**Anschlüsse**

1. Schließen Sie die Lautsprecher mithilfe des mitgelieferten Anschlusskabels an.
  2. An die Stromquelle anschließen: die Betriebsanzeige leuchtet.
- Achten Sie beim Anschließen des Audiokabels auf die angegebene Polarität.
- \*Vergewissern Sie sich, dass das schwarze Kabel an die gleiche Farbe an jedem Lautsprecher angeschlossen ist (z. B.: Schwarz an schwarzen Anschluss) und dass das schwarz-weiße Kabel an die gleiche Farbe an jedem Lautsprecher angeschlossen ist (z. B.: Rot an roten Anschluss).** Werden die Anschlüsse vertauscht wird, beeinträchtigt dies die Klangqualität.

## Audioeingang

1. Drücken Sie den Knopf "Mode", um einen Audioeingang auszuwählen. Die Anzeige für Eingang RCA wird blau und die für Eingang 3.5 orange.
2. Verwenden Sie ein geeignetes Cinch-Kabel, um eine Audioquelle an die Lautsprecher anzuschließen.
3. Sie können die Musik von Ihrem angeschlossenen Gerät abspielen und die Lautstärke an Ihrem Gerät oder durch Drehen des Knopfs "Mode" einstellen.

## Bluetooth-Betrieb

1. Schalten Sie die Lautsprecher ein und wechseln Sie in den Bluetooth-Modus, indem Sie die Hauptlautstärketaste auf der Rückseite des aktiven Lautsprechers drücken. Die Anzeige wechselt zu blau.
2. Verwenden Sie die Funktion "Einstellungen" auf Ihrem Quellgerät (Mobiltelefon, Tablet usw.) und suchen Sie nach Bluetooth-Geräten in der Nähe: Suchen Sie nach "WS602DUO" in der Liste.
3. Koppeln Sie Ihr Gerät mit "WS602DUO".
4. Starten Sie die Audiospuren auf Ihrem angeschlossenen Gerät und stellen Sie die gewünschte Lautstärke ein.
5. Kehren Sie zu den "Einstellungen" Ihres verbundenen Geräts zurück, um die Bluetooth-Verbindung zu trennen.

**Hinweis:** Die maximale Verbindungsentfernung beträgt etwa 10 Meter. Bitte stellen Sie Ihren Bluetooth-Lautsprecher so nahe wie möglich an das verbundene Gerät, um Störungen der Verbindung zu vermeiden.

## Fehlerbehebung

Problem	Lösung
Kein Ton	Vergewissern Sie sich, dass die Netzanzeige EINGESCHALTET ist.
	Versuchen Sie, die Lautstärke entweder mit dem mittleren Regler oder mit der Fernbedienung zu erhöhen.
	Vergewissern Sie sich, dass die Audiokabel ordnungsgemäß angeschlossen sind und dass der Eingang auf die Lautsprecher eingestellt ist.
	Überprüfen Sie, ob ein Ausgangssignal von der Audioquelle vorhanden ist.

Bluetooth-Verbindung nicht möglich	Vergewissern Sie sich, dass der Lautsprecher auf den Bluetooth-Eingang eingestellt ist ; in einem anderen Audioeingangsmodus kann Bluetooth nicht gekoppelt oder verbunden werden.
	Trennen Sie alle Bluetooth-Geräte, indem Sie im Bluetooth-Modus die Lautstärketaste gedrückt halten, und versuchen Sie es dann erneut.
Der Regallautsprecher WS602DUO lässt sich nicht einschalten	Die effektive Bluetooth-Übertragungsentfernung beträgt 10 m. Achten Sie also darauf, diese Entfernung nicht zu überschreiten.
	Versuchen Sie es mit einem anderen Bluetooth-Gerät, das Sie verbinden möchten.
	Überprüfen Sie, ob das Gerät an das Stromnetz angeschlossen ist und ob der Schalter an der Netzsteckdose leuchtet.

## **Technische Spezifikationen**

<b>Typ</b>	<b>Spezifikationen</b>	<b>Typ</b>	<b>Spezifikationen</b>
Komplettes Lautsprechersystem	4 Zoll (10W)*2	Tweeter	1.25" (5W)*2
Spitzenleistung	30W	Frequenz ohne Kabel	2.402 - 2 480 MHz
RMS-Leistung	30W	Bluetooth-Version	5.0
Energieverbrauch	0,09W	EIRP	-2,9dBm
Stromversorgung	AC100-240V,50/60Hz	Verzerrung	< 1%
Lautsprecherimpedanz	6Ω/woofer,4Ω/tweeter	Lautsprecherfrequenz	60 Hz - 20K Hz
S/R-Verhältnis	≥80dB	Eingang	Bluetooth, EINGANG1 (RCA), EINGANG2 (3.5MM), Optisch
Bluetooth Kopplungsname	WS602DUO	Übertragungsentfernung	10 m
Maße	150 x 170 x 235 mm		

## Umweltschutz



Das Produkt wurde mit qualitativ hochwertigen Werkstoffen und Komponenten konzipiert und hergestellt, die recycelt und wiederverwendet werden können.

Bei der Entsorgung der Batterien auf den Umweltschutz achten.



Das Symbol einer durchgestrichenen Mülltonne auf Rädern auf einem Produkt bedeutet, dass das Produkt der europäischen Richtlinie 2002/96/EG unterliegt. Bitte informieren Sie sich über örtlichen Abfallannahmestellen, an denen elektrische und elektronische Altgeräte einer getrennten Sammlung zugeführt werden. Bitte beachten Sie die örtlichen Vorschriften und entsorgen Sie Ihre Altgeräte nicht über den Hausmüll. Mit der ordnungsgemäßen Entsorgung dieses Produkts tragen Sie dazu bei, mögliche negative Folgen für die Umwelt und die menschliche Gesundheit zu vermeiden.

## Zusätzliche Informationen

- Wenn ein Anruf eingeht, während das System WS602DUO für die Musikwiedergabe mit Ihrem Mobiltelefon verbunden ist, wird die Musik sofort gestoppt, wenn Sie den Anruf annehmen. Die Wiedergabe wird fortgesetzt, sobald der Anruf beendet ist (je nach Art des Mobiltelefons kann die Wiedergabe manchmal auch nach dem Ende des Anrufs angehalten bleiben).
- Die Wortmarke Bluetooth®, die Marke und das Logo sind eingetragene Marken der Bluetooth SIG, Inc. und jede Verwendung dieser Marken durch Bigben Interactive erfolgt unter Lizenz. Die anderen Warenzeichen und Markennamen sind das Eigentum der jeweiligen Inhaber.
- THOMSON ist eine Marke von Talisman Brands, Inc. und wird unter Lizenz von Bigben Interactive genutzt.
- Dieses Produkt wurde unter Verantwortung von Bigben Interactive hergestellt und verkauft.
- THOMSON und das THOMSON-Logo sind Marken, die unter der Lizenz von BIGBEN INTERACTIVE verwendet werden – weitere Informationen finden Sie unter: [www.thomson-brand.com](http://www.thomson-brand.com).
- Alle anderen Produkte, Dienstleistungen, Firmennamen, Marken, Handelsnamen, Produktnamen und Logos, auf die hier verwiesen wird, sind das Eigentum ihrer jeweiligen Inhaber.

## Konformitätserklärung

- Hiermit erklärt Bigben Interactive, dass die Funkanlage des Typs WS602DUO der Richtlinie 2014/53/EU entspricht. Der vollständige Text der EU-Konformitätserklärung kann unter der folgenden Internetadresse eingesehen werden: [www.bigben.fr/support](http://www.bigben.fr/support)

## Garantie

Für dieses Produkt gewährt Bigben eine Garantie von 2 Jahren ab Kaufdatum, außer in den Ländern des Europäischen Wirtschaftsraums, in denen eine längere Garantiezeit gewährt

wird. Wir empfehlen Ihnen, Ihren Kassenbeleg für eventuelle Reklamationen aufzubewahren. Die Garantie gilt für Mängel, die auf defektes Material, fehlende Teile oder Herstellungsfehler zurückzuführen sind. Wenden Sie sich in diesem Fall bitte an unseren technischen Support. Bei Problemen mit einem defektem Produkt wenden Sie sich bitte mit Ihrem Kassenbeleg an das Geschäft oder den Händler, bei dem Sie das Produkt erworben haben. Die Garantie gilt nicht für Defekte, die auf unsachgemäßen Gebrauch zurückzuführen sind.

### Technischer Kundendienst

Montag bis Freitag von 9:00 bis 18:00 Uhr (außer Feiertagen)

Tel.: 02271-9047997 – support@bigben-interactive.de

Hergestellt in China

Hergestellt durch BIGBEN INTERACTIVE SA

396-466, Rue de la Voyette CRT2

59273 FRETIN - Frankreich

www.bigben.eu



#### Fabricant : Bigben Interactive FRANCE

396-466, rue de la Voyette – CRT2

59273 Fretin, France

#### Vertrieben von Bigben Interactive DEUTSCHLAND GmbH

Walter Gropius Str. 28, 50126 Bergheim, Deutschland

#### Distribué par Bigben Interactive Belgium s.a./n.v.

Boulevard d'Angleterre 2 / Bte 4

1420 Braine l'Alleud, Belgium

#### Gedistribueerd door Bigben Interactive NEDERLAND b.v.

's-Gravelandseweg 80, 1217 EW Hilversum, Nederland

#### Distribuido por Lineas Omenex Metronic S.L.

Pol. Ind. Can Salvatella – Avda. Arraona 54-56

08210 Barberà del Vallès (BCN) - España

#### Distribuito da Metronic Italia s.r.l

via Marconi 31, 20071 Vermezzo con Zelo (MI), Italia

#### HOTLINE

FRANCE, du lundi au vendredi (sauf jours fériés)

9h-12h / 14h-17h : 02 47 34 63 38

9h-18h : [www.bigben.fr/support](http://www.bigben.fr/support) (Chatbot)

ou support@bigben.fr

DEUTSCHLAND, Montag bis Freitag von

09:00 bis 18:00 Uhr (außer an Feiertagen)

Tel.: 02271-9047997

Mail: support@bigben-interactive.de

BELGIQUE, customerservice@bigben-interactive.be

NEDERLAND, customerservice@bigben-interactive.nl

ESPAÑA / PORTUGAL, soporte@metronic.com

Tel.: +34 93 713 26 25

ITALIA, tecnico@metronic.com - Tel.: 02 94 94 36 91

OTHERS, from monday to friday (except on public holidays)

9.00 am - 6.00 pm: [www.bigben.fr/support](http://www.bigben.fr/support) (Chatbot)

or support@bigben.fr

FABRIQUÉ EN CHINE / MADE IN CHINA

[www.bigben.eu](http://www.bigben.eu)

# THOMSON

NL

WS602DUO

## Boekenplank speakers



## GEBRUIKSAANWIJZING

ALVORENS DIT APPARAAT TE GEBRUIKEN, LEES DEZE INSTRUCTIES AANDACHTIG DOOR EN BEWAAR DEZE VOOR TOEKOMSTIGE RAADPLEGING.

Starten	56	Beschrijving van de functies van het apparaat	59
Waarschuwingen en veiligheidsinstructies	56	Technische specificaties	61
Inhoud van de verpakking	58	Milieubescherming	62
Omschrijving van de onderdelen	58	Aanvullende informatie	62
Afstandsbediening	59	Conformiteitsverklaring	62
	59		

## **Starten**

- Haal het apparaat uit de doos.
- Haal alle verpakkingsmaterialen van het product.
- Doe de verpakkingsmaterialen in de doos of gooi deze veilig weg met inachtneming van de aanbevelingen voor afvalsortering op de verpakking van het apparaat.

## **Waarschuwingen en veiligheidsinstructies**

U dient alle instructies doorgelezen en begrepen te hebben voordat u dit apparaat gebruikt. In geval van schade als gevolg van het niet naleven van de instructies, zal de garantie niet van toepassing zijn.



1. De behuizing van dit apparaat nooit verwijderen.
2. Dit apparaat nooit op een ander elektronisch toestel plaatsen.
3. Het snoer zodanig beschermen dat het niet klem kan komen te zitten en dat men er niet op kan trappen, met name de stekker, het stopcontact en de uitgang van het apparaat. Zorg ervoor dat de spanning overeenkomt met de spanning vermeld op het typeplaatje op de achterkant van het apparaat. Trek altijd aan de stekker zelf en nooit aan het snoer om de stekker uit het stopcontact te halen. Zorg ervoor dat u alle andere aansluitingen hebt gedaan voordat u de stekker in het stopcontact doet.
4. Gebruik alleen uit installaties/accessoires die door de fabrikant aanbevolen worden.
5. Vertrouw reparaties van het apparaat alleen toe aan gekwalificeerde reparateurs. Het apparaat moet gerepareerd worden als het op een of andere manier beschadigd is, met name:
  - als het snoer beschadigd is;
  - als een vloeistof op het apparaat geknoeid is of een voorwerp in het apparaat gestoken is;
  - als het apparaat is blootgesteld aan regen of vocht;
  - als het apparaat niet goed werkt;
  - of als het apparaat gevallen of gestoten is.
6. Het typeplaatje bevindt zich op de onderkant van het apparaat.
7. De ventilatieopeningen nooit blokkeren.
8. Zorg ervoor dat er voldoende ruimte is rondom het apparaat voor een goede ventilatie. Plaats het product op een stabiel oppervlak.

9. Dit apparaat moet bij kamertemperatuur gebruikt worden, beschermd tegen direct zonlicht, open vuur of warmtebronnen, verwarmingsapparatuur, kachels en andere apparaten (met inbegrip van versterkers) die warmte produceren. Dit apparaat niet in de buurt van warmtebronnen plaatsen.
10. De batterijen (accu of batterijen) mogen niet worden blootgesteld aan extreme hitte, zoals zonlicht, brand, enz.
11. Haal altijd de stekker uit het stopcontact voordat u het apparaat reinigt. Geen enkel onderdeel van dit apparaat smeren. Reinig het apparaat met een zachte doek. Geen schuurmiddelen of agressieve reinigingsmiddelen gebruiken.
12. Zorg ervoor dat u altijd eenvoudig toegang heeft tot het snoer, de stekker of de adapter zodat u het apparaat indien nodig kunt loskoppelen.
13. Gebruik dit apparaat niet in de buurt van water. Zorg ervoor dat het niet in contact komt met druppels of spetters. Dit apparaat niet gebruiken in een vochtige of natte omgeving.
14. Het apparaat loskoppelen tijdens onweer of als u het langere tijd niet gebruikt.
15. Dit apparaat kan gebruikt worden door kinderen van 8 jaar en ouder en door personen die fysieke, zintuiglijke of mentale beperkingen hebben of gebrek aan ervaring of kennis hebben op voorwaarde dat ze het apparaat onder toezicht gebruiken of instructies ontvangen hebben over het veilige gebruik van het apparaat en de eventuele risico's begrijpen. Kinderen mogen niet met het apparaat of het snoer spelen (risico op verwurging). De reiniging en het onderhoud mogen niet worden uitgevoerd door kinderen zonder toezicht.
16. Het apparaat mag alleen van stroom voorzien worden onder zeer lage veiligheidsspanning die overeenkomt met de markering op het apparaat.
17. De batterij moet uit het apparaat worden gehaald voordat dit wordt afgedankt. Om de batterij uit het apparaat te halen, moet eerst de stekker uit het stopcontact worden gehaald.
18. Plaats het apparaat tijdens gebruik op minstens 20 cm afstand van het menselijk lichaam.
19. Dit apparaat is enkel bedoeld voor huishoudelijk gebruik; gebruik het niet in de buitenlucht.



Het symbool van een bliksemschicht in een gelijkzijdige driehoek waarschuwt gebruikers over de aanwezigheid van gevaarlijke niet geïsoleerde elektrische spanning in het apparaat die krachtig genoeg is om een elektrische schok te veroorzaken.



Het uitroepteken in een driehoek geeft de aanwezigheid van belangrijke instructies aan met betrekking tot de functionering en het onderhoud (reparatie) in de documentatie meegeleverd met het apparaat.

Klasse II materiaal	
Gelijkstroom	
Wisselstroom	
Alleen voor binnengebruik	

## Inhoud van de verpakking

- Hoofdeenheid
- Afstandsbediening
- Gebruiksaanwijzing
- 3,5 mm naar 3.5mm-kabel
- 2 x RCA naar 2 x RCA-kabel
- AC-voedingskabel
- Verbindingskabel voor speakers

## Omschrijving van de onderdelen

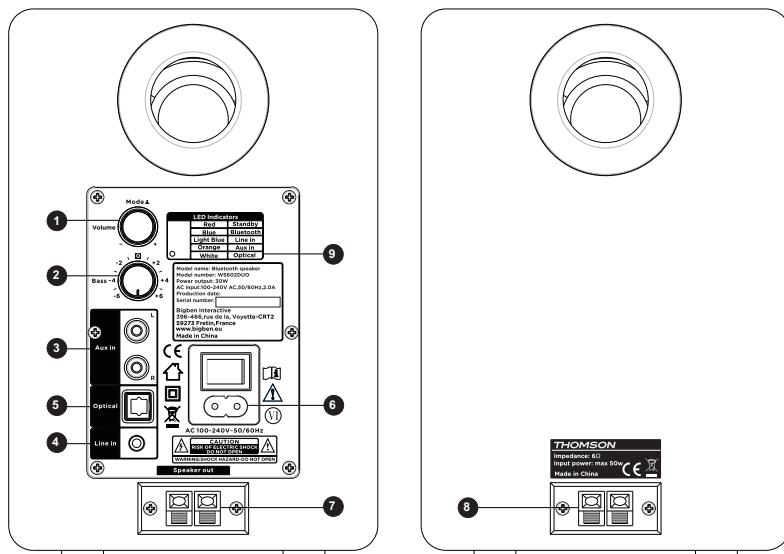

- 1 – Volume-afstelling / ingangskeuze / aan / uit  
Modus: Indrukken om tussen de audiobronnen te navigeren:  
Ingang 3.5mm > Ingang RCA > Bluetooth > Optisch
- 2 – Instelbare bastonen
- 3 – Ingangspoort Ingang RCA
- 4 – Ingangspoort Ingang 3.5mm
- 5 – Optische ingang
- 6 – Ingang netvoeding
- 7 – Uitgangspoort speaker
- 8 – Ingangspoort speaker
- 9 – Ledindicator:  
Lichtblauw : Ingang 3.5mm  
Oranje: Ingang RCA  
Blauw: Bluetooth  
Rood: Stand-by  
Wit: Optisch

**Afstandsbediening**



	Start/stop		Muten / volume herstellen
	Volume hoger zetten		Volume lager zetten
	Vorig nummer		Volgende nummer
	Afspelen/Pauze		verlagen
	Selectie van de ingang		Hoge tonen verhogen
	Bluetooth-/Ingangs-/Optische modus		
	Film-/muziek-/Stem / Normal modus		

**Beschrijving van de functies van het apparaat**

**In een omgeving met elektrostatische ontladingen, kan het toestel uitschakelen. De gebruiker moet het apparaat te resetten door het kiezen van de geschikte modus.**

**Aansluitingen**

1. Sluit de speakers aan met behulp van de meegeleverde verbindingkabel.
  2. Aansluiten op stroombron: de indicator gaat branden.
- Let bij het aansluiten van de audiokabel op de aangegeven polariteit. **\*Zorg ervoor dat de zwarte kabel op elke speaker in dezelfde kleur is gestoken (bijvoorbeeld: zwarte voeding in zwarte voeding) en dat de zwart-witte kabel is aangesloten op dezelfde kleur op elke speaker (bijv.: rode voeding in rode voeding).** Als de verbinding omgekeerd is, zal de geluidskwaliteit minder goed zijn.

## Audio-ingang

1. Druk op de knop "Modus" om een audio-ingang te selecteren. De indicator wordt blauw voor Ingang 3.5mm en oranje voor Ingang RCA.
2. Gebruik de juiste kabel om een audiobron op de speakers aan te sluiten.
3. Speel muziek af vanaf uw aangesloten apparaat en pas het volume aan op uw apparaat of door aan de "Modus"-knop te draaien.

## Optische ingang

1. Druk op de modus-/volumeknop om de optische ingang te selecteren. De indicator wordt wit.
2. Gebruik de juiste optische kabel om een audiobron op de speakers aan te sluiten.
3. Speel muziek af vanaf uw aangesloten apparaat en pas het volume aan op uw apparaat of door aan de modusknop te draaien.

## Werking in Bluetooth-modus

1. Zet de speakers aan en schakel over naar de Bluetooth-modus door op de hoofdvolumeknop op de achterkant van de actieve speaker te drukken. De indicator wordt blauw.
2. Gebruik de functie "Instellingen" van uw bronapparaat (mobiele telefoon, tablet enz.) en zoek naar Bluetooth-apparaten in de buurt: u vindt "WS602DUO" op de lijst.
3. Koppel uw apparaat met "WS602DUO".
4. Speel de audiotracks af op uw aangesloten apparaat en pas het volume naar wens aan.
5. ga terug naar de "Instellingen" van uw verbonden apparaat om de Bluetooth los te koppelen.

**Opmerking:** De maximale verbindingsafstand is ongeveer 10 meter. Plaats uw Bluetooth-speaker zo dicht mogelijk bij het apparaat om te voorkomen dat de verbinding wordt onderbroken.

## Probleemoplossing

Probleem	Oplossing
Geen geluid	Controleer of de indicator AAN is.
	Probeer het volume te verhogen met de centrale instelling of met de afstandsbediening.
	Zorg ervoor dat de audiokabels goed zijn aangesloten en dat de ingang correct is ingesteld op de speakers.
	Controleer of er een uitgangssignaal van de audiobron aanwezig is.

Verbinding via Bluetooth onmogelijk	Zorg ervoor dat de speaker is ingesteld op de ingang Bluetooth; in een andere audio-invoermodus kan Bluetooth niet worden gekoppeld of verbonden.
	Koppel elk Bluetooth-apparaat los door de volumeknop ingedrukt te houden in de Bluetooth-modus en probeer opnieuw.
De boekenplank speaker WS602DUO gaat niet aan.	De effectieve Bluetooth-transmissieafstand is 10 meter, vergeet niet om deze goed te gebruiken zonder deze afstand te overschrijden.
	Probeer een ander Bluetooth-apparaat om verbinding te maken.
	Controleer of het apparaat goed op het lichtnet is aangesloten en of de schakelaar van het stopcontact aan staat.

### Technische specificaties

Type	Specificaties	Type	Specificaties
Compleet speakersysteem	4" (10W)*2	Tweeter	1.25" (5W)*2
Piekvermogen	30 W	Draadloze frequentie	2.402 - 2.480 MHz
RMS-vermogen	30 W	Bluetoothversie	5.0
Energieverbruik	0,09 W	EIRP	-2,9 dBm
Voedingsspanning	AC100-240V,50/60Hz	Vervorming	< 1%
Impedantie van de speaker	6Ω/woofer,4Ω/tweeter	Frequentie van de speaker	60 Hz - 20K Hz
Signaal-ruisverhouding	≥80dB	Ingang	Bluetooth, INGANG1 (RCA), INGANG2 (3.5MMA), optisch
Naam voor koppeling via Bluetooth	WS602DUO	Transmissie-afstand	10 m
Afmetingen	150 x 170 x 235 mm		

## **Milieubescherming**



Uw product is ontworpen en vervaardigd uit materialen en onderdelen van hoge kwaliteit die gerecycled en herbruikt kunnen worden. Het is belangrijk op de hoogte te zijn van de milieuaspecten en het correct weggooiën van de batterijen.



De doorgestreepte afvalcontainer op een product betekent dat het product onder de Europese richtlijn 2002/96 /EG valt. Vraag na bij uw gemeente waar u elektrische en elektronische producten kunt afdanken. Houd u aan de plaatselijke regels en gooi uw afgedankte producten niet bij het gewone huishoudelijke afval. Een juiste afvoer van dit product draagt bij aan het voorkomen van schadelijke gevolgen voor het milieu en de menselijke gezondheid.

## **Aanvullende informatie**

- Als er een inkomend telefoongesprek is terwijl de WS602DUO met uw mobiele telefoon voor het afspelen van muziek is verbonden, wordt het afspelen automatisch onderbroken wanneer u het telefoongesprek beantwoordt en wordt het hervat zodra u het telefoongesprek beëindigt (afhankelijk van het type van uw mobiele telefoon is het mogelijk dat het afspelen na het beëindigen van de oproep nog onderbroken is.)
- Het woord Bluetooth®, het merk en het logo zijn handelsmerken van Bluetooth SIG, Inc. en Bigben Interactive gebruikt deze merken onder licentie. Alle andere handelsmerken zijn het eigendom van hun respectieve eigenaars.
- THOMSON is een handelsmerk van Talisman Brands, Inc. dat onder licentie wordt gebruikt door Bigben Interactive.
- Dit product wordt vervaardigd en verkocht onder de verantwoordelijkheid van Bigben Interactive.
- THOMSON en het THOMSON-logo zijn handelsmerken gebruikt onder licentie van Bigben Interactive - Voor meer informatie: [www.thomson-brand.com](http://www.thomson-brand.com).
- Alle andere producten, diensten, bedrijfsnamen, handelsmerken, handelsnamen, productnamen en logo's waarnaar hierin wordt verwezen, zijn het eigendom van hun respectieve eigenaren.

## **Conformiteitsverklaring**

- Bigben Interactive verklaart bij deze dat de installatie voor radioverbinding van het type WS602DUO voldoet aan de richtlijn 2014/53/EU. De volledige EU-conformiteitsverklaring is te raadplegen op de volgende website: [www.bigben.fr/support](http://www.bigben.fr/support)

## **Garantie**

Bigben geeft een garantie van 2 jaar op dit product vanaf de datum van aankoop behalve in de landen van de Economische Europese Ruimte waarin de garantie langer is. Wij raden u aan uw kassaticket bij te houden voor het geval er klachten zijn. De garantie dekt defecten te wijten aan een materieel defect, een ontbrekend onderdeel of een fabricagefout. Neem in dat geval contact op met de dienst technische ondersteuning. Wanneer het product defect is, dient u naar uw verkooppunt te gaan met uw kassaticket. De garantie dekt geen problemen door niet-conform gebruik.

## Klantenservice

Neem voor technische problemen contact op met onze klantenservice:

Nederland: [customerservice@bigben-interactive.nl](mailto:customerservice@bigben-interactive.nl)

Belgie: [customerservice@bigben-interactive.be](mailto:customerservice@bigben-interactive.be)

Vervaardigd in China

Vervaardigd door BIGBEN INTERACTIVE SA

396-466, Rue de la Voyette CRT2

59273 FRETIN - Frankrijk

[www.bigben.eu](http://www.bigben.eu)



### Fabricant : Bigben Interactive FRANCE

396-466, rue de la Voyette – CRT2  
59273 Fretin, France

### Vertrieben von Bigben Interactive DEUTSCHLAND GmbH

Walter Gropius Str. 28, 50126 Bergheim, Deutschland

### Distribué par Bigben Interactive Belgium s.a./n.v.

Boulevard d'Angleterre 2 / Bte 4

1420 Braine l'Alleud, Belgium

### Gedistribueerd door Bigben Interactive NEDERLAND b.v.

's-Gravelandseweg 80, 1217 EW Hilversum, Nederland

### Distribuido por Lineas Omenex Metronic S.L.

Pol. Ind. Can Salvatella – Avda. Arraona 54-56

08210 Barberà del Vallès (BCN) - España

### Distribuito da Metronic Italia s.r.l

via Marconi 31, 20071 Vermezzo con Zelo (MI), Italia

### HOTLINE

**FRANCE**, du lundi au vendredi (sauf jours fériés)

9h-12h / 14h-17h : 02 47 34 63 38

9h-18h : [www.bigben.fr/support](http://www.bigben.fr/support) (Chatbot)

ou [support@bigben.fr](mailto:support@bigben.fr)

**DEUTSCHLAND**, Montag bis Freitag von

09:00 bis 18:00 Uhr (außer an Feiertagen)

Tel.: 02271-9047997

Mail: [support@bigben-interactive.de](mailto:support@bigben-interactive.de)

**BELGIQUE**, [customerservice@bigben-interactive.be](mailto:customerservice@bigben-interactive.be)

**NEDERLAND**, [customerservice@bigben-interactive.nl](mailto:customerservice@bigben-interactive.nl)

**ESPAÑA / PORTUGAL**, [soporte@metronic.com](mailto:soporte@metronic.com)

Tel.: +34 93 713 26 25

**ITALIA**, [tecnico@metronic.com](mailto:tecnico@metronic.com) - Tel.: 02 94 94 36 91

**OTHERS**, from monday to friday (except on public holidays)

9.00 am - 6.00 pm: [www.bigben.fr/support](http://www.bigben.fr/support) (Chatbot)

or [support@bigben.fr](mailto:support@bigben.fr)

FABRIQUÉ EN CHINE / MADE IN CHINA

[www.bigben.eu](http://www.bigben.eu)

# THOMSON

PL

WS602DUO

**Głośniki biblioteczne**



## **INSTRUKCJA OBSŁUGI**

**PRZED UŻYCIEM URZĄDZENIA DOKŁADNIE PRZECZYTAĆ  
INSTRUKCJĘ I ZACHOWAĆ JĄ DO WYKORZYSTANIA W  
PRZYSZŁOŚCI.**

Uruchomienie	65	Opis funkcji urządzenia	68
Ostrzeżenia i instrukcje bezpieczeństwa	65	Specyfikacja techniczna	70
Zawartość pudełka	67	Ochrona środowiska	71
Opis części	67	Informacje dodatkowe	71
Pilot zdalnego sterowania	68	Deklaracja zgodności	71

## **Uruchomienie**

- Wyjąć urządzenie z pudełka.
- Usunąć wszystkie materiały opakowaniowe z produktu.
- Umieścić materiały opakowaniowe w pudełku lub zutylizować je w bezpieczny sposób zgodnie z instrukcjami w zakresie recyklingu podanymi na opakowaniu urządzenia.

## **Ostrzeżenia i instrukcje bezpieczeństwa**

Przed użyciem tego urządzenia należy przeczytać i zrozumieć wszystkie instrukcje. W przypadku uszkodzenia wynikającego z nieprzestrzegania instrukcji gwarancja nie ma zastosowania.



1. Nigdy nie zdejmować obudowy tego urządzenia.
  2. Nigdy nie kłaść tego urządzenia na innym sprzęcie elektrycznym.
  3. Chronić przewód zasilający przed nadeięciem lub ścięciem, szczególnie przy wtyczkach, gniazdach i wyjściach urządzenia. Upewnić się, że napięcie zasilania odpowiada napięciu wskazanemu na tabliczce z tyłu urządzenia. Odłączając wtyczkę sieciową od gniazdka, należy zawsze trzymać za wtyczkę. Nigdy nie ciągnąć za przewód. Przed podłączeniem do gniazdka upewnić się, że podłączono wszelkie inne przyłącza.
  4. Używać tylko dodatków i akcesoriów zalecanych przez producenta.
5. Wszelkie naprawy urządzenia należy pozostawić wykwalifikowanym osobom zajmującym się naprawami. Naprawa jest konieczna, gdy urządzenie zostało w jakikolwiek sposób uszkodzone, w szczególności:
- jeśli uszkodzony jest przewód zasilający;
  - w przypadku rozlania cieczy lub włożenia przedmiotów obcych do urządzenia;
  - jeśli urządzenie zostało wystawione na deszcz lub wilgoć;
  - jeśli urządzenie nie działa prawidłowo;
  - jeśli urządzenie zostało upuszczone lub uderzone.
6. Tabliczka znamionowa znajduje się na spodzie urządzenia.
  7. Nigdy nie blokować otworów wentylacyjnych.
  8. Należy zapewnić wystarczająco dużo miejsca w celu wentylacji. Należy umieścić produkt na stabilnej powierzchni.
  9. To urządzenie należy stosować w klimacie umiarkowanym, z dala od bezpośredniego światła słonecznego, otwartego ognia lub ciepła, grzejników, kuchenek lub wszelkich innych urządzeń (w tym wzmacniaczy), które generują ciepło. Nie montować go w pobliżu źródeł ciepła.

10. Baterie (akumulator lub włożone baterie) nie mogą być wystawiane na działanie nadmiernego ciepła, na przykład na bezpośrednie światło słoneczne, ogień itp.
11. Przed czyszczeniem odłączyć wtyczkę od gniazdka. Nie smarować żadnej części tego urządzenia. Czyścić miękką szmatką. Nie używać materiałów ściernych ani agresywnych środków czyszczących.
12. Należy się upewnić, że zawsze jest możliwy łatwy dostęp do przewodu zasilającego, wtyczki lub zasilacza, aby w razie potrzeby móc odłączyć urządzenie od gniazdka sieciowego.
13. Nie używać tego urządzenia w pobliżu punktu wodnego. Nie może wejść ono w kontakt z kroplami ani rozpryskami. Nie używać tego urządzenia w wilgotnym lub mokrym otoczeniu.
14. Odłączyć to urządzenie podczas burzy z piorunami lub gdy nie jest używane przez dłuższy czas.
15. Z urządzenia mogą korzystać dzieci w wieku 8 lat i starsze, a także osoby o ograniczonych zdolnościach fizycznych, czuciowych lub umysłowych albo bez doświadczenia i wiedzy, pod warunkiem, że znajdują się pod nadzorem lub otrzymały instrukcje dotyczące bezpiecznego korzystania z urządzenia i rozumieją ryzyko związane z korzystaniem z urządzenia. Dzieci nie mogą bawić się urządzeniem ani przewodem (ryzyko uduszenia). Dzieci bez nadzoru nie powinny czyścić ani konserwować urządzenia.
16. To urządzenie można zasilать wyłącznie bardzo niskim napięciem bezpiecznym odpowiadającym oznaczeniom na urządzeniu.
17. Przed utylizacją z urządzenia należy wyjąć baterię. Na czas wyjmowania baterii urządzenie należy odłączyć od zasilania.
18. Podczas używania produktu należy go trzymać w odległości co najmniej 20 cm od ciała człowieka.
19. To urządzenie przeznaczone jest do użytku w domu; nie używać na zewnątrz.



Symbol błyskawicy w trójkącie równobocznym ostrzega użytkowników o znajdujących się wewnątrz urządzenia niebezpiecznych nieizolowanych napięciach elektrycznych, które są wystarczająco silne, aby stwarzać ryzyko porażenia prądem.



Wykrzyknik w trójkącie wskazuje na obecność ważnych instrukcji dotyczących obsługi i konserwacji (naprawy) w dokumentacji dołączonej do urządzenia.

Materiał klasy II	
Prąd stały	
Prąd zmienny	
Tylko do użytku w pomieszczeniach	

## Zawartość pudełka

- Jednostka główna
- Pilot zdalnego sterowania
- Instrukcja obsługi
- Kabel 3,5 mm na 3,5mm
- Kabel RCA na 2 x RCA
- Przewód zasilający AC
- Kabel do podłączenia głośników

## Opis części

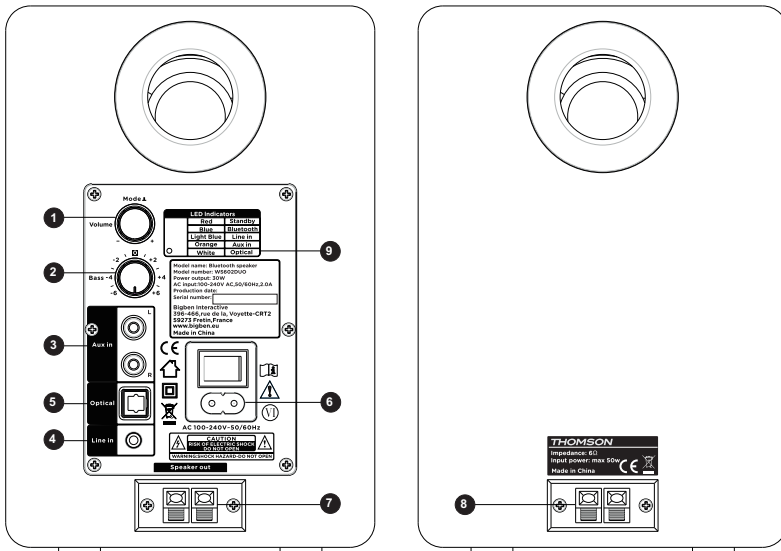

- 1 – Regulacja głośności / Wybór wejścia/ start/ koniec  
Tryb: Nacisnąć, aby wybrać źródło audio:  
Wejście 3.5mm > Wejście RCA > Bluetooth > Optyczne
- 2 – Regulowane basy
- 3 – Port wejścia RCA
- 4 – Port wejścia 3.5MM
- 5 – Port wejścia optycznego
- 6 – Wybór zasilania na wejściu
- 7 – Port wyjścia głośnika
- 8 – Port wejścia głośnika
- 9 – Wskaźnik LED:  
Jasny niebieski: Wejście 3.5MM  
Pomarańczowy: Wejście RCA  
Niebieski: Bluetooth  
Czerwony: Czuwanie  
Biały: Optyczne

## Pilot zdalnego sterowania



	Start/Koniec		Wyciszenie lub przywrócenie głośności	
	Zwiększanie głośności		Obniżanie głośności	
	Poprzedni utwór		Następny utwór	
	Odtwarzanie/pauza		zmniejszanie tonów wysokich	
	Wybór wejścia		Zwiększanie tonów wysokich	
				Tryb Bluetooth / Wejście / Optyczne
				Tryb Film / Muzyka / Voz / Normal

## Opis funkcji urządzenia

**W środowisku, w którym występują wyładowania elektrostatyczne, urządzenie może się wyłączyć. Użytkownik musi zresetować urządzenie, wyłączając je i wybierając odpowiedni tryb.**

### Podłączenie

1. Podłączyć głośnik za pomocą dostarczonego przewodu.
  2. Podłączyć źródło zasilania: zaświeci się wskaźnik zasilania.
- Podczas podłączania kabla audio należy przestrzegać wskazanej biegunowości. **\*Upewnić się, że czarny kabel podłączony jest do tego samego koloru na każdym głośniku (na przykład: czarny kabel zasilania do czarnego wejścia) oraz że kabel czarno-biały podłączony jest do tego samego koloru na każdym głośniku (np.: czerwony kabel zasilania do wejścia czerwonego).** Jeśli kable zostaną podłączone na odwrót, jakość dźwięku będzie niższa.

## Wejście audio

1. Nacisnąć przycisk „Tryb”, aby wybrać wejście audio. Wskaźnik zmieni kolor na niebieski dla Wejścia 3.5MM oraz na pomarańczowy dla Wejścia RCA.
2. Za pomocą odpowiedniego kabla należy podłączyć źródło dźwięku do głośników.
3. Odtwarzać muzykę na podłączonym urządzeniu. Głośność można regulować na tym urządzeniu lub obracając przycisk „Tryb”.

## Wejście optyczne

1. Nacisnąć przycisk trybu/głośności, aby wybrać wejście optyczne. Wskaźnik zmieni kolor na biały.
2. Za pomocą odpowiedniego kabla optycznego należy podłączyć źródło dźwięku do głośników.
3. Odtwarzać muzykę na podłączonym urządzeniu. Głośność można regulować na tym urządzeniu lub obracając przycisk trybu.

## Obsługa Bluetooth

1. Włączyć głośniki i przełączyć je w tryb Bluetooth, naciskając główny przycisk głośności znajdujący się z tyłu aktywnego głośnika. Wskaźnik zmieni kolor na niebieski.
2. Za pomocą funkcji „Ustawienia” na urządzeniu źródłowym (telefonie komórkowym, tablecie itp.) wyszukać znajdujące się w pobliżu urządzenia Bluetooth. Znaleźć na liście „WS602DUO”.
3. Sparować urządzenie z „WS602DUO”.
4. Odtwarzać ścieżki dźwiękowe na podłączonym urządzeniu i wyregulować głośność zgodnie z preferencjami.
5. Wrócić do „Ustawień” na podłączonym urządzeniu i odłączyć urządzenie Bluetooth.

**Uwaga:** maksymalny zasięg połączenia wynosi około 10 metrów. Aby uniknąć zakłóceń, głośnik Bluetooth należy umieścić jak najbliżej połączonego urządzenia.

## Rozwiązywanie problemów

Problem	Rozwiązanie
Brak dźwięku	Sprawdzić, czy wskaźnik zasilania ŚWIECI SIĘ.
	Spróbować zwiększyć głośność za pomocą głównego regulatora lub pilota zdalnego sterowania.
	Upewnić się, że kable audio są dobrze podłączone i że wejście jest dobrze dostrojone do głośników.
	Sprawdzić, czy źródło audio nadaje sygnał wyjściowy.

Nie można połączyć się z Bluetooth	Upewnić się, że głośnik jest ustawiony na wejście Bluetooth; jeśli ustawiony jest inny tryb wejścia audio, parowanie i połączenie z Bluetooth nie będzie możliwe.
	Odłączyć urządzenie Bluetooth, trzymając wciśnięty przycisk głośności w trybie Bluetooth, a następnie spróbować ponownie.
Głośniki biblioteczne WS602DUO nie włączają się.	Odległość dla skutecznej transmisji Bluetooth wynosi 10 metrów i nie należy przekraczać tej odległości.
	Spróbować podłączyć inne urządzenie Bluetooth.
	Sprawdzić, czy urządzenie jest dobrze podłączone do sektora oraz czy przełącznik sektora jest włączony.

### **Specyfikacja techniczna**

<b>Typ</b>	<b>Specyfikacja</b>	<b>Typ</b>	<b>Specyfikacja</b>
Kompletny system głośników	4" (10 W)*2	Tweeter	1,25" (5 W)*2
Moc szczytowa	30 W	Częstotliwość bezprzewodowa	2402 - 2480 MHz
Moc RMS	30 W	Wersja Bluetooth	5,0
Zużycie energii	0,09 W	EIRP	-2,9 dBm
Zasilanie	AC100-240V,50/60Hz	Zniekształcenie	< 1%
Impedancja głośnika	6 $\Omega$ /woofer, 4 $\Omega$ /tweeter	Częstotliwość głośnika	60 Hz - 20K Hz
Stosunek sygnału do szumu (SNR)	$\geq 80$ dB	Wejście	Bluetooth, WEJŚCIE1 (RCA), WEJŚCIE2 (3.5mm), Optyczne
Nazwa podczas łączenia z Bluetooth	WS602DUO	Zasięg transmisji	10 m
Wymiary	150 x 170 x 235 mm		

## Ochrona środowiska



Ten produkt został zaprojektowany i wyprodukowany z wysokiej jakości materiałów i komponentów, które można poddać recyklingowi i ponownie wykorzystać.

Należy zwrócić uwagę na środowiskowe aspekty utylizacji baterii.



Gdy na produkcie widoczny jest symbol przekreślonego kosza na śmieci, oznacza to, że produkt podlega Dyrektywie Europejskiej 2002/96/CE. Z pytaniami należy zwrócić się do lokalnego systemu selektywnej zbiórki produktów elektrycznych i elektronicznych. Należy postępować zgodnie z lokalnymi przepisami i nie wyrzucać starych urządzeń wraz z odpadami domowymi. Zapewniając utylizację tego produktu, użytkownik pomaga również zapobiegać potencjalnie negatywnym skutkom dla środowiska i zdrowia ludzkiego.

## Informacje dodatkowe

- W przypadku połączenia przychodzącego, gdy system WS602DUO jest podłączony do telefonu komórkowego w celu odtwarzania muzyki, muzyka zostanie natychmiast wstrzymana po odebraniu połączenia, a odtwarzanie zostanie wznowione po zakończeniu połączenia (w zależności od typu telefonu komórkowego odtwarzanie może czasami zostać wstrzymane po zakończeniu połączenia).
- Słowo Bluetooth®, znak i logo są zastrzeżonymi znakami towarowymi należącymi do Bluetooth SIG, Inc., a każde użycie tych znaków przez BigBen Interactive jest objęte licencją. Wszystkie inne marki i nazwy handlowe są własnością ich odpowiednich właścicieli.
- THOMSON jest znakiem towarowym Talisman Brands, Inc. używanym w ramach licencji przez Bigben Interactive.
- Produkt został wyprodukowany i sprzedany na odpowiedzialność Bigben Interactive.
- THOMSON i logo THOMSON są znakami towarowymi używanymi w ramach licencji przez Bigben Interactive – aby uzyskać więcej informacji: [www.thomson-brand.com](http://www.thomson-brand.com).
- Wszystkie inne produkty, usługi, nazwy firm, znaki towarowe, nazwy handlowe, nazwy produktów i logo wymienione w niniejszym dokumencie są własnością ich odpowiednich właścicieli.

## Deklaracja zgodności

- Niniejszym Bigben Interactive oświadcza, że sprzęt radiowy typu WS602DUO jest zgodny z Dyrektywą 2014/53/UE. Pełny tekst deklaracji zgodności UE jest dostępny pod następującym adresem internetowym: [www.bigben.fr/support](http://www.bigben.fr/support)

## Gwarancja

Ten produkt jest objęty gwarancją firmy Bigben przez 2 lata od daty zakupu, z wyjątkiem krajów Europejskiego Obszaru Gospodarczego oferujących dłuższy okres gwarancji. Zalecamy zachowanie paragonu kasowego na wypadek ewentualnej reklamacji. Gwarancja obejmuje awarie spowodowane wadami materiałowymi, brakiem elementu lub wadą fabryczną. W takim przypadku należy skontaktować się z działem wsparcia technicznego naszej firmy. W przypadku jakichkolwiek problemów dotyczących wadliwego produktu należy udać się do miejsca jego zakupu z paragonem kasowym. Gwarancja nie obejmuje problemów związanych z niewłaściwym użytkowaniem.

## WSPARCIE TECHNICZNE

Jeśli potrzebujesz informacji technicznych dotyczących Twojego produktu, skontaktuj się z nami pod adresem e-mail [support@bigben.fr](mailto:support@bigben.fr).

Wyprodukowano w Chinach

Wyprodukowano przez BIGBEN INTERACTIVE SA

396-466, Rue de la Voyette CRT2

59273 FRETIN Francja

[www.bigben.eu](http://www.bigben.eu)



### Fabricant : Bigben Interactive FRANCE

396-466, rue de la Voyette – CRT2

59273 Fretin, France

### Vertrieben von Bigben Interactive DEUTSCHLAND GmbH

Walter Gropius Str. 28, 50126 Bergheim, Deutschland

### Distribué par Bigben Interactive Belgium s.a./n.v.

Boulevard d'Angleterre 2 / Bte 4

1420 Braine l'Alleud, Belgium

### Gedistribueerd door Bigben Interactive NEDERLAND b.v.

's-Gravelandseweg 80, 1217 EW Hilversum, Nederland

### Distribuido por Lineas Omenex Metronic S.L.

Pol. Ind. Can Salvatella – Avda. Arraona 54-56

08210 Barberà del Vallès (BCN) - España

### Distribuito da Metronic Italia s.r.l

via Marconi 31, 20071 Vermezzo con Zelo (MI), Italia

### HOTLINE

**FRANCE**, du lundi au vendredi (sauf jours fériés)

9h-12h / 14h-17h : 02 47 34 63 38

9h-18h : [www.bigben.fr/support](http://www.bigben.fr/support) (Chatbot)

ou [support@bigben.fr](mailto:support@bigben.fr)

**DEUTSCHLAND**, Montag bis Freitag von

09:00 bis 18:00 Uhr (außer an Feiertagen)

Tel.: 02271-9047997

Mail: [support@bigben-interactive.de](mailto:support@bigben-interactive.de)

**BELGIQUE**, [customerservice@bigben-interactive.be](mailto:customerservice@bigben-interactive.be)

**NEDERLAND**, [customerservice@bigben-interactive.nl](mailto:customerservice@bigben-interactive.nl)

**ESPAÑA / PORTUGAL**, [soporte@metronic.com](mailto:soporte@metronic.com)

Tel.: +34 93 713 26 25

**ITALIA**, [tecnico@metronic.com](mailto:tecnico@metronic.com) - Tel.: 02 94 94 36 91

**OTHERS**, from monday to friday (except on public holidays)

9.00 am - 6.00 pm: [www.bigben.fr/support](http://www.bigben.fr/support) (Chatbot)

or [support@bigben.fr](mailto:support@bigben.fr)

FABRIQUÉ EN CHINE / MADE IN CHINA

[www.bigben.eu](http://www.bigben.eu)